



**Gesamtkatalog Climate 2019**  
**Prozess-Klima-Messgeräte**



ECMK Process Solutions GmbH  
1220 Wien · Bellegardegasse 23 Top 2  
Tel +43 1 260 58 27 · office@ecmk.solutions  
www.ecmk.solutions

**Novasina AG**, Neuheimstrasse 12, 8853 Lachen SZ  
Tel: 055 642 67 67  
lab@novasina.ch, www.novasina.ch

# Inhalt

ClimMate Handmessgerät	3
ClimMate Set	4
nSens-HT-ENS	4
nSens-T-NBS	4
nSoft-CAL Software	5
Digitaler CO2 Fühler	5
nSens Kabel-2m	5
nSens Kabel-5m	5
USB Speisung zu ClimMate	6
Ersatzinstrument	6
Adapter SAL-SC / nSens	6
Adapter SAL-SC / variabel 9-17mm	6
Schutztasche	6
nLink-UMB	7
Ersatzkoffer	7
Mess- und Regeltechnik relative Luftfeuchte, Temperatur und weitere Klimaparameter	8
nSens-HT-ENS	9
nSens-HT-CSS	9
nSens-HT-ENS (mit Schutzfilter)	9
nSens-HT-ENH	9
nSens-T-NBS	9
nSens-VAL-HT	10
Werkskalibration ISO 9001	10
QuantaDat Messumformer	11
nLink-Modbus (RTU/RS485)	11
QuantaDat-RL Messumformer für analoge Signale und Relays	11
nLink AnalogEC	11
nLink AnalogIP	12
nCom-ACT-A adapter	12
Set Modbus	12
Set QuantaDat	12
nSens-Kabelverlängerung	13
Kanalmontage	13
nSens Kabel	13
nSens Kabel für Modbus	13
Feuchtgeneratoren SAL-SC	14
nSoft-CAL Kalibriereset	14
Werkszertifikat SAL-SC	14
Adapter SAL-SC	15
Feuchtgeneratoren im Kofferset	15
Externes Netzgerät	16
nCap-PS Schutzfilterkappe	16
nCap-P Schutzfilterkappe	16
nCap-E Schutzfilterkappe	17
Wand Montage-Kit	17
Ersatzstecker-Set zu QuantaDat	17
Wand- und Kanal Montage-Kit	17
Gehäuseboden zu QuantaDat	17
Datenlogger	18
Hygro Guard 30 Datalogger Instrument	19
DataLog 30 Datalogger System	19
ClimaLog 30 Datalogger Instrument	19
HygroGuard 30 DAkkS Kalibrierung	19
ClimaLog 30 DAkkS Kalibrierung	20
StatMaxx S	20
USB Speisung zu Datalogger	20
StatMaxx R	20
StatMaxx M	21
UMB-Bus Stecker	21
LOG-PU power unit	21
nSens-HT-ENS Fühler	21
nSens-T-NBS Fühler	21
nLink-UMB Adapter zu nSens	22
Y-Verteiler	22
Buskabel (Haupt- /Stichleitung)	22
T-Verteiler	22

HygroMaxx	24
HygroMaxx S	25
HygroMaxx M	25
HygroMaxx R	25
StatMaxx	26
StatMaxx S	27
StatMaxx M	27
StatMaxx R	27
STAT-PU power unit	27
LOG-PU power unit	28
Kanalmontage-Kit	28
Thermoisolationsbox für SAL-SC	28
Wandmontage-Kit 13mm	28
Adapter SAL-SC	28
Ersatzstecker Set	29
HygroMaxx R/S/M	29
Hygro/StatMaxx	29
HygroMaxx M	29
Ersatzstecker Set - StatMaxx	29
Ersatz Kanalsensor	29
Hygro/StatMaxx	29
Ersatzsensor abgesetzt	30
StatMaxx M	30
Externes Netzgerät	30
Gehäuseboden	30
Hygro/StatMaxx	30
Werkusjustierung	30
TempMaxx	31
TempMaxx Messumformer	32
NTC Fühlerelement einzel	32
PT 100 Luftfühler mit Kabel	32
PT 100 Kabel-Kanalfühler	32
PT 100 Luft-Kanalfühler	33
Externes Netzgerät	33
PT 100 Lift- Raumfühler	33
Ersatzstecker Set zu TempMaxx	33
Gehäuseboden zu TempMaxx	34
CIC-Touch	35
Pascal-ST/ZB Differenzdruck Messgeräte	36
Pascal-STV 25 ZB (bidirektional)	37
Pascal-STD 25 ZB (bidirektional)	37
Pascal-STV 100 ZB (bidirektional)	37
Pascal-STD 100 ZB (bidirektional)	37
Pascal-STD 25 ZB (bidirektional)	38
PascalTool-Win	38
Pascal-STVS 100 ZB (bidirektional)	38
Externes Netzgerät	38
Programmierkabel zu PC (DB9)	39
Werkskalibrierung	39
PascalMaxx	40
PascalMaxx 50 Z (bidirektional)	41
PascalMaxx 2000 Z (unidirektional)	41
PascalMaxx 500 Z (unidirektional)	41
Externes Netzgerät	42
Ersatzstecker Set zu PascalMaxx	42
Filter-Set	42
Cali Box 200	43
Zertifizierung	43

# ClimMate Handmessgerät

**Die Hi-Tech-Lösung im Taschenformat mit einzigartiger Messtechnik...**

**...für Kalibration, Justierungen und Service in der Lebensmittel- und Pharmaindustrie, Logistik usw.**

Anzeige und Erfassung von Luftfeuchte, Temperatur, Absolutdruck, Luftgeschwindigkeit, CO<sub>2</sub>, Wasseraktivität und weitere Klima-Messgrößen.

Die moderne Bedien- und Anzeigeeinheit weist einen grossen, farbigen LCD-Touchscreen, einfache Bedienungsführung und integrierte Logging-Funktion auf. Die Loggerdaten können mittels des mitgelieferten USB Kabel sowie Software einfach auf den PC zur weiteren Verarbeitung und Auswertung übertragen werden.



## **Einzigartige, elektrolytische Feuchtemessung**

- speziell geeignet für Umgebungen mit hoher sowie tiefer Luftfeuchte
- zuverlässige und driftfreie Messungen auch in belasteter Luft (Ammoniak, H<sub>2</sub>O<sub>2</sub> etc)
- hohe Messgenauigkeit und Schnelligkeit
- schnell austausch- und kalibrierbar



## **Im Komplettsset enthalten:**

- nSens-HT-ENS Feuchte/Temperaturfühler
- 5-Punkt-Kalibrationszertifikat
- 2 wiederverwendbare Feuchte-Standards
- Anzeige- und Bedieneinheit mit LCD Touchscreen
- 1x Multifunktions Bedien- und Anzeigeeinheit ClimMate
- 1x Adapter SAL-SC für nSens Fühler
- 1x Kurz-Bedienungsanleitung
- 1 x SmartGraph III Software auf CD
- 1x USB-Verbindungskabel 1.8m



Komplettsset im Koffer inkl.:

- Multifunktionsmessgerät ClimMate
- nSens-HT-ENS Fühler mit Werkzertifikat
- 2 Feuchtestandards
- USB-Verbindungskabel 1.8m
- nSens Kabelverlängerung 2m
- 4x Batterien Alkaline LR6 AA, 1,5V
- Transportkoffer für Instrument und Sensoren
- SmartGraph III Software

Technische Daten:

Dimension  
Koffer: 450x360x105mm  
ClimMate 170 x 62 x 34mm  
Gesamtgewicht: 2'100 g

- Sens-HT inkl. nLink-UMB  
Länge 170mm x Ø 13mm
- Absolutdruck Sensor eingebaut  
800....1'100 mbar

### ClimMate Set (Sal-SC 33+75%)

260 1154

### ClimMate Set II (Sal-SC 75 + 97%)

260 1636

## Optionale Fühler

nSens Temperaturfühler inkl. Werkzertifikat

Technische Daten:

Digitaler Temperatur Fühler mit NTC Temperatur- messelement.

Abmessung: L101mm x Ø 13mm  
Genauigkeit: +/-0.1K  
Messbereich: -20°...+80°C  
Kommunikation: digital über nBus

Die Justierpunkte werden direkt im Fühler abgespeichert. Der Fühler ist steckbar und lässt sich sehr schnell und einfach austauschen.

Werkskalibration: bei 2 Temperaturpunkten inkl. Kalibrierschein

Separates Justier/Kalibrier-Kit mit Software verfügbar.

Justage: mittels nSoft-CAL Software



**nSens-T-NBS**  
260 1172



Elektrolytische Messtechnik für höchste Ansprüche. Standardmässig im ClimMate Set dabei.

Technische Daten:

Digitaler Feuchte & Temperatur Fühler mit elektrolytischem Feuchtesensor & NTC Temperaturmessung. Mit nCap-PS Schutzfilterkappe.

Abmessung: L101mm x Ø 13mm

Die Justierpunkte werden direkt im Fühler abgespeichert. Der Fühler ist steckbar und lässt sich sehr schnell und einfach austauschen.

Genauigkeit / Messbereich:  
Feuchte +/-0.5%  
0.....100% rF  
Temperatur +/-0.1K  
-20°...+80°C  
Kommunikation: digital über nBus

### nSens-HT-ENS

260 1171

Separates Justier/Kalibrier-Kit mit Software verfügbar.

Werkskalibration: bei 5 Feuchtepunkten sowie 1 Temperaturpunkten inkl. Kalibrierschein

Digitaler Luftströmungsfühler nach dem Prinzip „Heissfilm-Anemometer“ mit Dünnschicht Sensor. Robust gegen Verschmutzung.

Technische Daten:

Die Strömungsrichtung hat einen wesentlichen Einfluss auf die Messgenauigkeit (Vektor).

Gehäuse: 117 x 38 mm  
Abmessung Fühler: 200mm x 6mm  
Gewicht: ca. 200 gr

Der Fühler wurde in speziellen Strömungs-kanälen auf niedrigste Luftgeschwindigkeiten optimiert !

zul.Temp./Feuchte: 0...50°C / 0...95%rF  
Messbereich : 0...2.0 m/s  
M-Genauigkeit : +/-0.08m/s  
+1% vom Messwert

Dieser Fühler ist nur mit dem ClimMate nutzbar.

Auflösung : 0.01m/s  
Temperatur : -20...70°C  
Genauigkeit : +/-0.7°C / 0...+50°C  
Anschluss : M12 mit 2 Meter Kabel

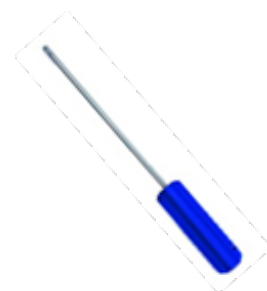

**Strömungs- / Temperaturfühler**  
**0.08...2m/sec**

260 1218



Digitaler Luftströmungsfühler nach dem Prinzip „Heissfilm-Anemometer“ mit Dünnschicht Sensor. Robust gegen Verschmutzung.  
Die Strömungsrichtung hat einen wesentlichen Einfluss auf die Messgenauigkeit (Vektor).

Dieser Fühler ist nur mit dem ClimMate nutzbar.

Technische Daten:

Gehäuse: 117 x 38 mm  
Abmessung Fühler: 200mm x 6mm  
Gewicht: ca. 200 gr  
zul.Temp./Feuchte: 0...50°C / 0...95%rF  
Messbereich : 0...20 m/s  
M-Genauigkeit : +/- 0.2m/s  
2% vom Messwert

Auflösung : 0.01m/s  
Temperatur : -20...70°C  
Genauigkeit : +/-0.7°C / 0...+50°C

Anschluss : M12 Gewinde mit 2 Meter Kabel

**Strömungs- / Temperaturfühler**  
**0...20 m/sec**

260 1220

Energiesparend und robust. Messprinzip NDIR-Zweistrahilverfahren.  
Über den gesamten Temperatur bereich an mehreren Punkten kalibriert.

Dieser Fühler ist nur mit dem ClimMate nutzbar.

Technische Daten:

Abmessung : 96 x 18.5 mm  
Messbereich : 0...5000 ppm

Genauigkeit : <+/-50ppm +3% vom bei 25°C & 1013mbar

Temperatur : -40...+60°C

Stecker : M12 Gewinde



**Digitaler CO2 Fühler**

260 1222

**Ersatzteile und Zubehör**

Mit 2 Schnellsteckkupplungen (Stecker und Buchse) zu nSens-xx Bus.

mit jeweils:  
- 1 Stecker zu nSens-HT / nSens-T Fühler  
- 1 Stecker zu nLink-UMB Adapter

nSens Kabel 2m : Kabel 3\*0.23mm<sup>2</sup> - nicht halogenfrei  
nSens Kabel 5m : Kabel 3\*0.5mm<sup>2</sup> - halogenfrei.

Technische Daten:

Kabellänge: 2 oder 5m

Abmessung  
Kabelstecker: 1x L52mmxØ15.8mm (Seite nSens Fühler)  
1x L57mm x Ø16mm (Seite nLink-UMB)

Temperaturbereich: -20...+80°C

Eigenschaften: siehe nSens-Kabel



**nSens Kabel-2m**

260 1201

**nSens Kabel-5m**

260 1136



Software für die Kalibrierung und Justage von nSens Fühlern am PC. Lauffähig auf Windows 98/2000/XP/Vista/Windows 7, 8 und 10.  
inkl. nLink-USB Verbindungskabel, 1,8m Länge

Set Beinhaltet :

- nSoft-CAL Software auf CD inkl. Treiber
- Bedienungsanleitung als PDF auf CD
- nLink-USB Verbindungskabel zu PC für alle nSens-Fühler, Länge = 1,8m

**nSoft-CAL Software**

260 1094

für alle Fühlertypen bis 17mm

Kunststoff Adapter für Feuchtestandards als Reduktionsstück und Radialdichtung am Umfang des jeweiligen Fühlers.

Technische Daten:

Abmessung : ID 13 mm (nSens)  
ID 9-17mm (variabel)  
Gewicht : je 5 g  
Material : Thermoplastischer  
Kunststoff



**Adapter SAL-SC / nSens**

260 1143

**Adapter SAL-SC / variabel 9-17mm**

260 1271

USB Speisung zu ClimMate

Netzteil für externe Speisung mit USB Stecker Anschluss für ClimMate.

USB Kabel 1,8m im zur Speisung eines Loggers im Lieferumfang dessen enthalten !



Technische Daten:

Abmessung : 55x25x80 mm  
Gewicht : 50 g  
Input : 100...260V AC  
50/60 Hz  
Output : +5V DC USB  
1200mA / 6W  
Gehäuse : Plastik ABS

**USB Speisung zu ClimMate**

260 0872

Schutztasche zu Handheld

Zur Lagerung und Transport des Handmessinstruments, des Fühlers und der SAL-SC Check Feuchtereferenzen.

Technische Daten:

Abmessung: 250 x 200 x 40mm  
Gewicht: 185 g (leer)  
Material: Textil gepolstert,  
seitlich 2 Taschen  
zur Aufnahme von  
2 x SAL-SC-Check



**Schutztasche**

111 8957

Einzelinstrument ohne Zubehör als Ersatzteil zum Set ClimMate.

Robustes Gehäuse aus ABS inkl. Batterien, Zertifikat, Bedienungsanleitung und Softtasche zum Transport und Lagerung !

Technische Daten:

Instrument: 170 x 62 x 34 mm

Gewicht: ca. 205 gr

TFT Display 54 x 41 mm beleuchtet hinter Glas mit Touch Oberfläche

Eingebaut:

Absolut Drucksensor: 800....1100mBar  
Integriert (inkl. Werkzertifikat)  
Max. Höhe ü.M.: 4'000m

Nur Einzelgerät in Softtasche erhältlich!



**Ersatzinstrument**

260 1206

Umsetzungsadapter von nSens Fühler auf Bus Eingang des ClimMate.

Achtung : zu jedem nSens Fühler wird 1 nLink-UMB zum Anschluss benötigt.

Technische Daten:

Abmessung: 20 x 60 mm  
Gewicht: ca. 30 g  
Stecker: 5 pol geschraubt

für UMB Bus und 3 pol für nSens-HT



#### nLink-UMB

260 1063

Leerkoffer zu Handheld System „ClimMate“ mit div. Fächer für zusätzliche Sensoren sowie SAL-SC Feuchtestandards und Verlängerungskabel. Einlagen im Koffer sind bereits ausgeschnitten und bereit für die Aufnahme verschiedener Sensoren. Achtung : Koffer hat keinen Verschluss mit Schlüssel oder Zahlenschloss !!

Technische Daten:

Abmessung: Koffer  
450x360x105mm  
Leergewicht : 1'200 gr (leer)  
Material : Kunststoff  
Schaumstoff Einlage



Ersatzkoffer  
260 1224

**Weitere Feuchte-Generatoren (SAL-SC) sowie Zertifikate ab Seite 12**



# Mess- und Regeltechnik relative Luftfeuchte, Temperatur und weitere Klimaparameter

## **Elektrolytische Messtechnik: nSens-HT-ENS**

Ein neuer Level der Luftfeuchte- und Temperaturmessung

- schnellstes Ansprechverhalten im Messbereich 0 – 100 % rF / -20 bis + 80°C
- drifffreie Messung der Hochfeuchte (>70 % rF)
- höchste Genauigkeit und Reproduzierbarkeit ( $\pm 0.5\%$  rF)
- unempfindlich gegenüber volatile Komponenten (NH<sub>3</sub>, H<sub>2</sub>O<sub>2</sub> usw.)
- direkt im Fühler gespeicherte Kalibrationsdaten
- automatische Fühlererkennung

## **Kapazitive Messtechnik: nSens-HT-CSS**

### **Angepasste Preis/Leistung für Komfortklima**

- Kapazitive Messtechnik für den Messbereich 20 – 80 % rF
- Genauigkeit  $\pm 2.5\%$ @25°C
- direkt im Fühler gespeicherte Kalibrationsdaten
- automatische Fühlererkennung

## **TemperaturnSens-T:**

- Temperaturfühler mit NTC Messelement
- Messbereich -20 bis +80°C
- Genauigkeit  $\pm 0.1K$  Flexible Kommunikationsmöglichkeiten

**Drahtlos: Funklösungen mit Cloud-Anbindung**



**Digital: direkte Einbindung in Modbus RTU**



**Analog: mA/V Multisensor fähiger Messumformer**



**Ethernet Datenlogger: Datenübermittlung über dezentrale Speicher in internen Datenbanken**





**nSens-HT-ENS**  
260 1171

Elektrolytische Messtechnik für höchste Ansprüche

Digitaler Feuchte & Temperatur Fühler mit elektrolytischem Feuchtesensor & NTC Temperaturmessung.

Inklusive 5 Punkte Werkzertifikat und nCap-PS Schutzfilterkappe.

Die Justierpunkte sind direkt im Fühler abgespeichert.

Fühler ist steckbar und lässt sich sehr schnell und einfach austauschen.

Technische Daten:

Abmessung: L101mm x Ø 13mm

Genauigkeit / Messbereich:  
Feuchte +/-0.5%  
0.....100% rF  
Temperatur +/-0.1K  
-20°...+80°C

Kommunikation: digital über nBus

Werkskalibration: bei 5 Feuchtepunkten sowie 1 Temperaturpunkten inkl. Kalibrierschein

Beheizter Feuchte-Fühler für kondensierende Umgebung

Digitaler Feuchte & Temperatur Fühler mit beheiztem, elektrolytischem Feuchtesensor & NTC Temperaturmessung. Ideal für Anwendungen der Hochfeuchte (95-100%)

Inklusive 5 Punkte Werkzertifikat und nCap-PS Schutzfilterkappe.

Achtung: Kann nicht mit NovaZone verwendet werden.

Technische Daten:

Abmessung: L101mm x Ø 13mm  
Genauigkeit / Messbereich:  
Feuchte +/-1%  
0.....100% rF  
Temperatur +/-0.2K  
-20°...+80°C  
Kommunikation: digital über nBus

Werkskalibration: bei 5 Feuchtepunkten sowie 1 Temperaturpunkten inkl. Kalibrierschein



**nSens-HT-ENH**  
260 1771



Kapazitive Messtechnik für Komfortklima

Digitaler Feuchte & Temperatur Fühler mit kapazitivem Feuchtesensor.

CSS Fühler mit nCap-E (ohne Filter)  
CSP Fühler mit nCap-P (mit Schutzfilter)

Die Justierpunkte werden direkt im Fühler abgespeichert. Der Fühler ist steckbar und lässt sich sehr schnell und einfach austauschen.

Separates Justier/Kalibrier-Kit mit Software verfügbar.

Technische Daten:

Abmessung: L101mm x Ø 13mm

Genauigkeit / Messbereich:  
Feuchte typ +/- 2%  
10.....90% rF

Temperatur typ +/-0.3K  
-20°...+80°C

Kommunikation: digital über nBus

Werkskalibration: bei 3 Feuchtepunkten sowie 1 Temperaturpunkten. Zertifikat muss zusätzlich bestellt werden.

**nSens-HT-CSS**  
260 1582  
**nSens-HT-CSP (mit Schutzfilter)**  
260 1659

nSens Temperaturfühler  
inkl. Werkzertifikat

Digitaler Temperatur Fühler mit NTC Temperatur- messelement.

Die Justierpunkte werden direkt im Fühler abgespeichert. Der Fühler ist steckbar und lässt sich sehr schnell und einfach austauschen.

Separates Justier/Kalibrier-Kit mit Software verfügbar.

Technische Daten:

Abmessung: L101mm x Ø 13mm  
Genauigkeit: +/-0.1K  
Messbereich: -20°...+80°C  
Kommunikation: digital über nBus

Werkskalibration: bei 2 Temperaturpunkten inkl. Kalibrierschein

Justage: mittels nSoft-CAL Software



**nSens-T-NBS**  
260 1172



Messwert - Simulator

Simulations-Stecker für die Ausgabe von fixen Werten für relative Feuchte und Temperatur.

Die Einstellung der Fixwerte erfolgt über die separat erhältliche Kalibriersoftware nSoft-CAL

Zum Loopcheck sowie Prüfung und Validierung von Anlagen.

Technische Daten:

Abmessung: L101mm x Ø 13mm

Kommunikation: digital über nBus  
Festwerteinstellungen mittels nSoft-CAL Software.

**nSens-VAL-HT**

260 1126

SCS oder Dakks Kalibrierzertifikat. Überprüfung durch ein akkreditiertes Prüflabor, inkl. Zertifikat.

Kalibrierung an 3 Feuchtepunkte (rF) und 1 Temperatur-punkt mit Angabe der Messunsicherheit (fixe Mess-punkte)

Individuelle Punkte können angefragt werden.



**SCS Zertifizierung 3 Punkte**  
260 0871



Werkzertifikate für nSens-HT-CSS müssen bei Bedarf mitbestellt werden.

nSens-HT-ENS enthalten das Werkzertifikat an 5 Punkten (111 2874) im Lieferumfang.

Fühler können jederzeit nachkalibriert und justiert werden.

111 2873:  
3\* Feuchte 11, 53, 90%rF &  
1\* Temp 25°C  
Empfohlen für nSens-HT-CS\*

111 2874  
5\* Feuchte 11, 33, 53, 75, 90%rF &  
1\* Temp 25°C

**Werkskalibration ISO 9001  
(3\* Feuchte)**

111 2873

**Werkskalibration ISO 9001  
(5\* Feuchte)**

111 2874

## Messumformer für nSens Fühler



### QuantaDat Messumformer für analoge Signale (mA/V)

260 1087

Multisensor fähiger Transmitter im robusten Kunststoffgehäuse. Grosser LCD Bildschirm für Anzeige und Konfiguration.

**Input:**  
Bis zu 4 beliebige nSens-Fühler mit Kabellängen bis zu 100 Meter (siehe nSens-Kabel).

**Output:**  
4x analog OUT (mA / V)  
Frei konfigurierbar.

Technische Daten:

Dimension: B150xH165xT54mm  
Speisung: 24V +/- 15% AC/DC  
Leistung: max. 3 W  
Ausgänge: 4 x Analog U/I  
0/2...10V, 0/4...20mA

Weitere Klimaparameter:  
- Mischungsverhältnis  
- Wasserdampfpartialdruck  
- Taupunkttemperatur  
- Spezifische Enthalpie  
- Absolute Feuchte

Multisensor fähiger Transmitter im robusten Kunststoffgehäuse. Grosser LCD Bildschirm für Anzeige und Konfiguration.

**Input:**  
Bis zu 4 beliebige nSens-Fühler mit Kabellängen bis zu 100 Meter (siehe nSens-Kabel).

**Output:**  
4x analog OUT (mA / V)  
2x Schaltkontakte (24VDC / 3A)  
Frei konfigurierbar.

Technische Daten:

Dimension: B150xH165xT54mm  
Speisung: 24V +/- 15% AC/DC  
Leistung: max.3W  
Ausgänge: 4 x Analog U/I  
0/2...10V, 0/4...20mA  
2 Schaltkontakte

Weitere Klimaparameter:  
- Mischungsverhältnis  
- Wasserdampfpartialdruck  
- Taupunkttemperatur  
- Spezifische Enthalpie  
- Absolute Feuchte



### QuantaDat-RL Messumformer für analoge Signale und Relays

260 1161



### nLink-Modbus (RTU/RS485)

260 1095

Kommunikations-Adapter für alle nSens Fühler auf Modbus RTU, RS485.  
Speisung 5-12VDC.  
Achtung: zu jedem nSens Fühler wird ein 1 nLink-Modbus zum Anschluss benötigt..

**Input:**  
1 nSens-Fühler (ENS, CSS, T etc)

**Output:**  
M12 connector RS485 (Modbus A&B, Voltage +/-)

Technische Daten:

Dimension: 20\*60mm  
Speisung: 5-12V DC  
Ausgänge: Modbus RTU

Modbus erlaubt das Auslesen aller Klima- und Diagnosedaten der angeschlossenen nSens Fühler.

Technische Beschreibung / Modbusregister auf [novasina.ch](http://novasina.ch)

Konfiguration des Adapters per Modbus oder nCom485 Set (260 1125).

Messeumformer für nSens Fühler, zur hutschienenmontage im Schaltschrank. 2 analoge Ausgänge, frei konfigurierbar (mA/V) per USB oder NFC.

Kompatibel mit allen nSens Fühlern und 3adrigen nSens Kabel (nicht im Lieferumfang enthalten)

Technische Daten:

Dimension:  
Speisung:  
Ausgänge:

NEU

nLink AnalogEC  
260 1747

NEU

Messumformer für nSens Fühler im Gehäuse mit Schutzklasse IP67. 2 analog Ausgänge, frei konfigurierbar (mA/V) per USB oder NFC.

Kompatibel mit allen nSens Fühler und nSens Kabel (nicht im Lieferumfang enthalten)

Technische Daten:

Dimension:  
Speisung:  
Ausgänge:

**nLink AnalogIP**  
260 1743

TEXT!

Technische Daten:

Dimension:  
Speisung:  
Ausgänge:

NEU

**nCom-ACT-A adapter**  
260 1755

## Komplettset

Dieses Set beinhaltet:

- Anzeige/Transmitter Einheit QuantaDat (260 1087)
- nSens-HT-ENS Fühler (260 1171)
- nSens Kabel 5m inkl. Wandclip und Flansch
- Werkzertifikat

Drei weitere nSens-Fühler können zusätzlich angeschlossen und am Quantadat konfiguriert werden.

Technische Daten:

Abmessung: B150xH165xT54mm  
 Speisung: 24V +/- 15% AC/DC  
 Leistung: max.3W  
 Ausgänge: 4 x Analog U/I  
 0...10V / 2...10V  
 0...20mA / 4...20mA  
 Genauigkeit: 0.....100% rF (+/-0.5%)  
 -20°...+80°C (+/-0.1K)

Klimaparameter:  
 -Mischungsverhältnis  
 -Wasserdampfpartialdruck  
 -Taupunkttemperatur  
 -Spezifische Enthalpie  
 -Absolute Feuchte



**Set QuantaDat**  
260 1314

Dieses Set beinhaltet:

- nLink Modbus (260 1095)
- nSens-HT-ENS Fühler (260 1171)
- Werkzertifikat



**Set Modbus**  
260 1315

Dimension: 20\*60mm  
 Speisung: 5-12V DC  
 Ausgänge: Modbus RTU  
 Genauigkeit: 0.....100% rF (+/-0.5%)  
 -20°...+80°C (+/-0.1K)  
 Klimaparameter: -Mischungsverhältnis  
 -Wasserdampfpartialdruck  
 -Taupunkttemperatur  
 -Spezifische Enthalpie  
 -Absolute Feuchte

## nSens Kabel

Kabel 3\*0.5mm<sup>2</sup>, sehr widerstandsfähig, halogenfrei und mit Schnellsteckkupplung zu nSens-HT und nSens-T Fühler.

Fühlerseitig mit Kabelstecker, Transmitter seitig mit 3 Adernendhülsen für einfachere Klemmeneinführung.

Hinweis:  
Wandclip sowie Kanal-Flansch separat erhältlich. (Art.Nr. 260 1083)

Technische Daten:

Kabellängen: 5 / 10 / 30 / 60 / 100m  
Abmessung: L52mm x Ø15.8mm  
Temperaturbereich: -40°C bis +90°C

Kabelstecker:  
Detailliertere Angaben zu den Abmessungen sind auf dem Technischen Datenblatt ersichtlich

Eigenschaften:  
Detailliertere Angaben zu Beständigkeit und Normierungen sind auf dem Technischen Datenblatt ersichtlich



### nSens Kabel

260 1080  
260 1079  
260 1078  
260 1225  
260 1226

**nSens-Kabel 5m**  
**nSens-Kabel 10m**  
**nSens-Kabel 30m**  
**nSens-Kabel 60m**  
**nSens-Kabel 100m**



Kabel 3\*0.5mm<sup>2</sup>, sehr widerstandsfähig, halogenfrei und mit 2 Schnellsteckkupplungen.

mit jeweils:  
- 1 Stecker zu nSens-HT / nSens-T Fühler  
- 1 Stecker zu nSens-Kabel Kabelstecker

Kabellänge: 5m  
Abmessung: 1x L52mm x Ø15.8mm  
Kabelstecker: (Seite nSens Fühler) 1x L57mm x Ø16mm (Seite nSens Kabel)  
Temperaturbereich: -40°C bis +90°C  
Eigenschaften: Siehe nSens-Kabel

### nSens-Kabelverlängerung

260 1136 Kabelverlängerung 5m  
260 1201 Kabelverlängerung 2m

Zum Anschluss des nLink-Modbus Adapters ans Modbus Netzwerk

- Adapter-seitig mit M12 Schraubstecker
- Netzwerk-seitig mit 4 offenen Kabelenden

Technische Daten:

Kabellänge: 2m / 10 m  
Gewicht: ca. 100 g  
Stecker: M12 Gewinde für nLink Modbus

4 Aderenden für Anschluss an Modbus



### nSens Kabel für Modbus

260 1135 Buskabel 2 Meter  
260 1349 Buskabel 10 Meter

NEU

Kompatibel mit allen nSens Fühler sowie nSens Kabel

Abmessung: L225mm Ø 16mm  
Material: Alu eloxiert  
Gewicht: ca. 100 g  
Stecker: nSens Stecker / Buchse

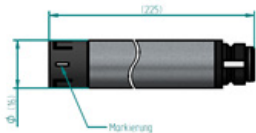

### nSens Verlängerung für Kanalmontage

260 1651

Windows basierende Software für die Kalibrierung und Justage von nSens Fühlern am PC. Lauffähig auf Windows 98/2000/XP/Vista/Windows 7 und 8.

Set beinhaltet

- 1 nlink USB Kabel (1.8m) für alle nSens Fühler
- Software Justierung der nSens Fühler

Technische Daten:

Beinhaltet:

- nSoft-CAL Software auf CD inkl. Treiber
- Bedienungsanleitung als PDF auf CD
- nLink-USB Verbindungskabel nSens zu PC, Länge = 1,8m



## nSoft-CAL Kalibriereset

260 1094



## Feuchtgeneratoren SAL-SC

260 0978	<b>SAL-SC 6</b>
111 0885	<b>SAL-SC 11</b>
111 0855	<b>SAL-SC 33</b>
111 0857	<b>SAL-SC 53</b>
260 0219	<b>SAL-SC 58</b>
111 0859	<b>SAL-SC 75</b>
251 8965	<b>SAL-SC 84</b>
111 0896	<b>SAL-SC 90</b>
251 8966	<b>SAL-SC 97</b>

Ready to use und bei korrekter Lagerung beliebig oft wiederverwendbar.

Haltbarkeit 5 Jahre (bei korrekter Lagerung)

Feuchtstandards auf der Basis von gesättigten Salzlösungen in Kunststoffzylinder, mit Feuchte- durchlässiger Membrane.

Konsultieren Sie die Bedienungsanleitung des Instruments um zu sehen, welche Punkte justiert werden können. Die weiteren SAL-SC können für die Kalibrierung verwendet werden.

Feuchte Werte im Temperaturbereich 15° .... 30°C:

6.9	.....	6.2%	rF / 15....30°C
11.3	.....	11.3%	rF / 15....30°C
33.3	.....	32.4%	rF / 15....30°C
55.9	.....	51.4%	rF / 15....30°C
60.7	.....	56.0%	rF / 15....30°C
75.6	.....	75.1%	rF / 15....30°C
85.9	.....	83.6%	rF / 15....30°C
90.9	.....	89.9%	rF / 15....30°C
97.9	.....	97.0%	rF / 15....30°C

Die Reproduzierbarkeit beträgt gemäss Greenspan Report 1977 typischerweise +/- 0.3 % rF  
Gewicht: 90g pro Stück

Individuell auf die Seriennummer des SAL-SC bezogen.

1 Punkt Werkzertifikat für alle SAL-SC.

Muss zusammen mit einem SAL-SC Produkt bestellt werden.



## Werkzertifikat SAL-SC

260 1774

Feuchtstandards auf der Basis von gesättigten Salzlösungen in Kunststoffzylinder, mit Feuchte durchlässiger Membrane.

Inklusive international rückführbarem UKAS Zertifikat

International zertifiziertes Labor



Alle Novasina Feuchtstandards sind auch mit einem international anerkannten Zertifikat von einem europäischen, akkreditierten Labor (UKAS England) lieferbar.  
Gewicht: 90g pro Stück



## Feuchtgeneratoren SAL-SC mit Akkreditierung-Zertifikat

111 1044	<b>SAL-SC 11</b>
111 1037	<b>SAL-SC 33</b>
111 1040	<b>SAL-SC 53</b>
111 1035	<b>SAL-SC 75</b>
260 1272	<b>SAL-SC 84</b>
111 1032	<b>SAL-SC 90</b>
251 1275	<b>SAL-SC 97</b>

Feuchtestandards SAL-SC als Set in einem Koffer geliefert  
inkl. Adapter für Novasina Fühlersysteme

Das Koffer-Set enthält:

- SAL-SC 11
- SAL-SC 33
- SAL-SC 53
- SAL-SC 75
- SAL-SC 90
- QA Zertifikat für SAL-SC
- 2 Adapter für Novasina Fühlersysteme

Technische Daten:

Feuchtwerte im Temperaturbereich

15° ..... 30°C:

11.3 ..... 11.3% rF / 15.....30°C

33.3 ..... 32.4% rF / 15.....30°C

55.9 ..... 51.4% rF / 15.....30°C

75.6 ..... 75.1% rF / 15.....30°C

90.9 ..... 89.9% rF / 15.....30°C

Die Reproduzierbarkeit beträgt gemäss

Greenspan Report 1977

typischerweise +/- 0.3 % rF

Gewicht: 700g



### Feuchtegeneratoren im Koffer-Set

111 7847

111 7841

**Koffer-Set mit SAL-SC**

**Koffer ohne Inhalt**

- für alle Fühlertypen bis 17mm

Kunststoff Adapter für Feuchtestandards als Reduktionsstück  
und Radialdichtung am Umfang des jeweiligen Fühlers.

Technische Daten:

Abmessung : ID 13 mm (nSens)

ID 9-17mm (variabel)

Gewicht : je 5 g

Material : Thermoplastischer  
Kunststoff



### Adapter SAL-SC

260 1143

**Adapter SAL-SC/nSens**

260 1271

**Adapter variabel 9-17mm**

Styrobox zur Temperaturstabilisierung eines SAL-SC Checks  
während der Justage. Box bestehend aus 2 Halbschalen,

welche um den SAL-SC Zylinder angebracht werden.

Abmessung : 100 x 65 x 50 mm

Gewicht : 10 g

Material : Geschäumter  
thermoisolierender  
Styropor PPE



### Thermoisoliationsbox für SAL-SC

111 1302





Externes Netzgerät mit austauschbaren Steckereinsätzen  
EU/US/JP

Eingang: Für Spannungsbereich von 90...264 VAC

Ausgang: +24 VDC

Technische Daten:

Primärseitig: Spannungsbereich  
90 ... 264VAC  
Steckertyp EU/US/JP

Sekundärseitig: Spannung 24V  
DC +/- 5%

Offenes Kabelende für Anschluss vorbe-  
reitet

Gewicht: 90 gr

## Externes Netzgerät

252 4210

Spannungswandler für nLink Modbus Speisung.

Reihenklemme/ HutschieneMontage für Schaltschrank.

Primärseitig: 24VDC  
Sekundärseitig: Spannung 10V DC /  
0.5A Breite 6 mm Höhe  
56 mm (ab Tragschiene)  
Tiefe 91 mm

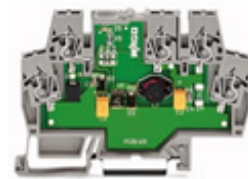

## Spannungswandler 24V/10VDC

260 1375

Mit Silberoxid beschichteter Staubschutzfiltereinsatz

Empfohlen für nSens-HT-ENS

Für optimalen Schutz des ENS Fühlers gegen Staubver-  
schmutzung sowie chemischer Grundschutz.



## nCap-PS Schutzfilterkappe

260 1147

Mit Staubschutzfiltereinsatz

Für optimalen mechanischen Schutz des Sensors sowie  
Schutz gegen Staubverschmutzung.

Für Partikelgrößen von bis zu 10  $\mu$ m

Abmessung:  $\varnothing$ 12.6mm x L36.1mm

Gehäusematerial: PVDF schwarz

Filtereinsatz: Polyethylen  
Sintermaterial  
offenporig



## nCap-P Schutzfilterkappe

260 1146



nCap-E Schutzkappe

Schutzkappe ohne Filtereinsatz.

Ausschliesslich mechanische Schutzfunktion.

Empfohlen für nSens-T (temperaturfühler) sowie nSens-HT-CSP/CSS in staubfreien Räumen.

### nCap-E Schutzfilterkappe

260 1188

Set für die Befestigung von nSens Fühlern an Wände oder Kanälen, inkl. Schrauben.

Der Kanalfansch dichtet bis zu einem Druck von 3 bar ab!



### Wand- und Kanal Montage-Kit

260 1083

Für Wandabstand bis Mitte 20mm für verschiedene Fühlertypen.

Wand-Befestigungsmaterial wird mitgeliefert



### Wand Montage-Kit

260 1165

Als Ersatzteil

Inklusive allen Kabel Klemmverschraubungen, Kabelfixierungssteg und Abdichtmembran.



### Gehäuseboden zu QuantaDat

260 1173

Ersatzstecker-Set für Leiterplatte PCB für Speisung, analoge und digitale Ausgänge.

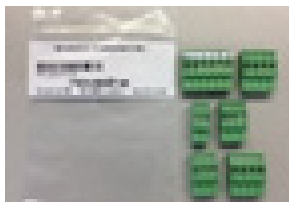

### Ersatzstecker-Set zu QuantaDat

260 1178

# Datenlogger

Die Datenlogger Modelle der Novasina eignen sich für dezentrale, mobile Überwachung von Klimadaten. Dank der Ethernet Schnittstelle lässt sich auch eine stationäre Überwachung einrichten.

Jeder Logger verfügt über USB Schnittstelle sowie Ethernet TCP/IP. Externe Sensoren (nur beim DataLog 30) ermöglichen zudem den Aufbau von kostenoptimierten Monitoring Systemen. Alle Geräte können auf Wunsch auch auf eine DIN H35 Hutschiene montiert werden. Die Auswerte- und Archivsoftware «SmartGraph3» ist kostenfrei im Lieferumfang enthalten.

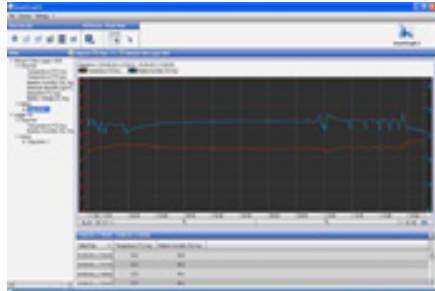
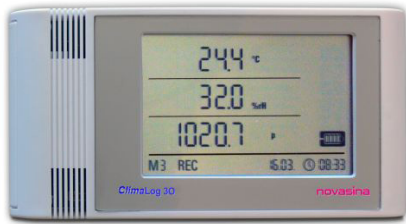

- HygroGuard 30    Luftfeuchte und Temperatur mit internem Sensor
- ClimaLog 30     Luftfeuchte, Temperatur, barometrischer Luftdruck mit internem Sensor
- DataLog 30      für extern anschliessbare Sensoren über ein UMB Bus-System und 2 analogen Eingängen

- Weitere Eigenschaften:
- 3,2 Mio. Speicherpunkte und flexible Abtastgeschwindigkeit
  - Grosszügige Anzeige (3 Messwerte) inkl. Bat.-Anzeige und Datum.
  - USB & Ethernet Schnittstelle (TCP/IP DHCP unterstützt)
  - Smartgraph III Konfiguration- und Anzeige-Software mit Datenexport in XLS etc. Funktion und Datenkabel im Lieferumfang enthalten

	Modell		
	HygroGuard 30	ClimaLog 30	DataLog 30
<b>Gemessene Parameter</b>			
Temperatur	X	X	externe Fühler
Relative Luftfeuchtigkeit	X	X	externe Fühler
Absolute Luftfeuchtigkeit	X (gerechnet)	X (gerechnet)	externe Fühler
Taupunkttemperatur	X (gerechnet)	X (gerechnet)	externe Fühler
Barometrischer Luftdruck		X	externe Fühler
Signaleingänge			2 x AI + 8 x Bus
<b>Gerätefunktionen / Zubehör</b>			
Batteriespeisung ( 4 x AA Batterien)	X	X	X
Netzteil mit USB	X	X	X
Anzahl Messdatenspeicherpunkte	3'200'00	3'200'000	3'200'000
Typische Batteriebensdauer	> 1 Jahr	> 1 Jahr	> 1 Jahr
LCD Anzeige	X	X	X
Einzeltasterbedienung	X	X	X
1-Punkt Justierung (Offset)	X	X	X
Wählbare Einheiten °C / °F	X	X	X
Optischer / akkustischer Alarm	X	X	X
Zeit / Datum	X	X	X
Aufzeichnung MIN/MAX/AVG	X	X	X
SmartGraph III Software	X	X	X
UMB Bus Schnittstelle (externe Fühler)			X (8 Signale)
<b>Softwarefunktionen SmartGraph III</b>			
Grafische Anzeige	X	X	X
Tabellenanzeige	X	X	X
Druckfunktion	X	X	X
Exportfunktion (z.B. nach Excel)	X	X	X
Ausdruck aller Messstandorte	X	X	X
Benutzer-Management	X	X	X
Verwaltung von bis zu 255 Logger	X	X	X
Windows API Schnittstelle	X	X	X

## HygroGuard 30 / ClimLog 30 / DataLog 30



Batteriebetriebener Datalogger mit internem Sensor für relative Luftfeuchte und Temperatur Messung. 16 MB Datenspeicher (3'200'000 Messwerte) und grosse Anzeige (90 x 64 mm).

Lieferumfang:  
- HygroGuard 30 Instrument mit 4 AA-Batterien  
- 1,8m USB Datentransfer Kabel (USB 2.0)  
- SmartGraph III Software (auf CD update via Internet)  
- Bedienungsanleitung (auf CD)  
- Novasina Werkszertifikat für rel. Feuchte / Temperatur  
- DIN Hutschienen Kit

Technische Daten:

Abmessung: 166x78x32 mm  
Gewicht: 250 g  
Speisung: 4 x LRG AA Mignon Batterie  
Gehäuse: ABS / IP40  
Speicher: 3'200'000 Messpunkte  
Schnittstelle: USB, LAN (Ethernet)  
Messintervall: 10/30s, 1/10/12/15/30min, 1/3/6/12/24h  
Speicherintervall: 10/12/15/30min, 1/3/6/12/24h

### Hygro Guard 30 Datalogger Instrument

260 0867

Batteriebetriebener Datalogger mit internem Sensor für relative Luftfeuchte, Temperatur und barometrische Luftdruck Messung. 16 MB Datenspeicher (3'200'000 Messwerte) und grosse Anzeige (90 x 64 mm).

Lieferumfang:  
- ClimaLog 30 Instrument mit 4 AA-Batterien  
- 1,8m USB Datentransfer Kabel (USB 2.0)  
- SmartGraph III Software (auf CD update via Internet)  
- Bedienungsanleitung (auf CD)  
- Novasina Werkszertifikat für rel. Feuchte / Temperatur  
- DIN Hutschienen Kit

Technische Daten:

Abmessung: 166x78x32 mm  
Gewicht: 250 g  
Speisung: 4 x LRG AA Mignon Batterie  
Gehäuse: ABS / IP40  
Speicher: 3'200'000 Messpunkte  
Schnittstelle: USB, LAN (Ethernet)  
Messintervall: 10/30s, 1/10/12/15/30min, 1/3/6/12/24h  
Speicherintervall: 10/12/15/30min, 1/3/6/12/24h



### ClimaLog 30 Datalogger Instrument

260 0866

Batteriebetriebener Datalogger OHNE interne Sensoren mit 2 analogen Eingängen und UMB Bus Schnittstelle für 4 nSens oder StatMaxx.

Lieferumfang:  
- DataLog 30 Instrument mit 4 AA-Batterien  
- 1,8m USB Datentransfer Kabel (USB 2.0)  
- SmartGraph III Software (auf CD update via Internet)  
- Bedienungsanleitung (auf CD)  
- Novasina Werkszertifikat für rel. Feuchte / Temperatur  
- DIN Hutschienen Kit

Abmessung: 166x78x32 mm

Gewicht: 250 g  
Speisung: 4 x LRG AA Mignon Batterie  
Gehäuse: ABS / IP40  
Speicher: 3'200'000 Messpunkte  
Schnittstelle: USB, LAN (Ethernet)  
Messintervall: 10/30s, 1/10/12/15/30min, 1/3/6/12/24h  
Speicherintervall: 10/12/15/30min, 1/3/6/12/24h



### DataLog 30 Datalogger System

260 0868

DAkKS Kalibrierzertifikat. Überprüfung durch ein akkreditiertes Prüflabor, inkl. Zertifikat.

Kalibrierung an 3 Feuchtepunkte (rF) und 1 Temperatur-punkt mit Angabe der Messunsicherheit (fixe Mess-punkte)

Technische Daten:

Messpunkte:  
Rel. Feuchte : 20%, 50%, 80%rh  
-> bei 20°C  
Temperatur : 20 °C



### HygroGuard 30 DAkKS Kalibrierung

260 0871



Batteriebetriebener Datenlogger mit internem Sensor für relative Luftfeuchte und Temperatur Messung.  
16 MB Datenspeicher (3'200'000 Messwerte) und grosse Anzeige (90 x 64 mm).

**Lieferumfang:**

- HygroGuard 30 Instrument mit 4 AA-Batterien
- 1,8m USB Datentransfer Kabel (USB 2.0)
- SmartGraph III Software (auf CD update via Internet)
- Bedienungsanleitung (auf CD)
- Novasina Werkszertifikat für rel. Feuchte / Temperatur
- DIN Hutschienen Kit

**Technische Daten:**

- Abmessung: 166x78x32 mm
- Gewicht: 250 g
- Speisung: 4 x LRG AA Mignon Batterie
- Gehäuse: ABS / IP40
- Speicher: 3'200'000 Messpunkte
- Schnittstelle: USB, LAN (Ethernet)
- Messintervall: 10/30s, 1/10/12/15/30min. 1/3/6/12/24h
- Speicherintervall: 10/12/15/30min. 1/3/6/12/24h

**ClimaLog 30 DAKS Kalibrierung**  
260 0870

Netzteil für externe Speisung mit USB Stecker Anschluss für Datenlogger HygroGuard 30, ClimaLog 30 und DataLog 30. Bei Stromausfall übernimmt die Batterie der Datenlogger die Speisung.

USB Kabel 1,8m im Lieferumfang des Loggers enthalten

**Technische Daten:**

- Abmessung: 55x25x80 mm
- Gewicht: 50 g
- Input: 100...260V AC 50/60 Hz
- Output: +5V DC USB 1200mA / 6W
- Gehäuse: Plastik ABS



**USB Speisung zu Datalogger**  
260 0872

**Zubehör zu DataLog 30**



Raumsensor zur Messung der Luftfeuchte und Temperatur. Das Signal zum DataLog 30 wird über das proprietäre UMB Protokoll übermittelt. Bis zu 4 StatMaxx können an den DataLog 30 angeschlossen werden. Die maximale Buslänge beträgt 150m. Zudem können 2-Punkt Regelfunktionen mittels eingebautem Relais und der LOG-PU Speisung ausgeführt werden.

**Lieferumfang:**  
Messgerät mit Montagezubehör & Bedienungsanleitung.

**Technische Daten:**

- Abmessung: 110 x 118 x 50mm
- Sensor: Durchmesser 13x58mm
- Gewicht: 220 g
- Speisung: 24 VDC ± 20%
- Outputs: UMB interface für 4 StatMaxx an DataLog 30 1 ON/Off Relais 30V / 2 A für Alarm oder Regelung (Setpoint)

Optional: Werksjustierung RH/T  
33, 75 % rF / 25°C

**StatMaxx S**  
260 0840

Kanalsensor zur Messung der Luftfeuchte und Temperatur. Das Signal zum DataLog 30 wird über das proprietäre UMB Protokoll übermittelt. Bis zu 4 StatMaxx können an den DataLog 30 angeschlossen werden. Die maximale Buslänge beträgt 150m. Zudem können 2-Punkt Regelfunktionen mittels eingebautem Relais und der LOG-PU Speisung ausgeführt werden.

**Lieferumfang:**  
Messgerät mit Montagezubehör & Bedienungsanleitung.  
Optional:  
Kanalmontage Kit (als Standard nicht enthalten)

**Technische Daten:**

- Abmessung: 110 x 118 x 50mm
- Sensor: Durchmesser 13 x 250 mm
- Gewicht: 240 g
- Speisung: 24 VDC ± 20%
- Outputs: UMB interface für 4 StatMaxx an DataLog 30 1 ON/Off Relais 30V / 2 A für Alarm oder Regelung (Setpoint)

Optional: Werksjustierung RH/T  
33, 75 % rF / 25°C



**StatMaxx R**  
260 0839



Sensor mit abgesetztem Sensor und 3m Kabel zur Luftfeuchte und Temperaturmessung. Das Signal zum DataLog 30 wird über das proprietäre UMB Protokoll übermittelt. Bis zu 4 StatMaxx können an den DataLog 30 angeschlossen werden. Die maximale Buslänge beträgt 150m. Zudem können 2-Punkt Regelfunktionen mittels eingebautem Relais und der LOG-PU Speisung ausgeführt werden.  
 Lieferumfang:  
 Messgerät mit Montagezubehör & Bedienungsanleitung.  
 Optional:  
 Kanalmontage Kit (nicht enthalten)

Technische Daten:

Abmessung: 110 x 118 x 50mm  
 Sensor: Durchmesser 13 x 250 mm mit 3m Kabel  
 Gewicht: 240 g  
 Speisung: 24 VDC ± 20%  
 Outputs:  
 UMB interface für 4 StatMaxx an DataLog 30  
 1 ON/Off Relais 30V / 2 A für Alarm oder Regelung (Setpoint)

Optional: Werksjustierung RH/T  
 33, 75 % rF / 25°C

**StatMaxx M**  
 260 0841

Speisung für DataLog 30 und StatMaxx

Technische Daten:

Typische Anwendung: Monitoring Lager, Archive  
 Museen, Produktion

Abmessungen: 225x110x60 mm  
 Gewicht: 500 g

- Galv. Getrennte Speisung
- Anschluss für 1 DataLog + 4 StatMaxx

Speisung  
 Input: 115-230V AC / 16W  
 50/60 Hz  
 Output: 24V DC / 12W



**LOG-PU power unit**  
 260 0869

Technische Daten:

Abmessungen: 20 x 60 mm  
 Gewicht: 30 g  
 Stecker: 5 Pol geschraubt für UMB Bus und Speisung für...Maxx

Spezielles M12 Steckersystem für den direkten Anschluss von UMB fähigen Messinstrumenten an einen DataLog 30 Logger.

Wird zum verdrahten einer LOG-PU mit einem DataLog 30 benötigt!



**UMB-Bus Stecker**  
 260 0873

Digitaler nSens-HT Feuchte & Temperatur Fühler mit resistiv-elektrolytischem Feuchte- und NTC Temperatursensor. Mit nCap-PS Schutzfilterkappe.

Technische Daten:

Abmessung: L101mm x Ø 13mm  
 mehr Details im Datenblatt  
 Kommunikation: digital über Bussystem  
 Werkskalibration: an 5 Feuchtepunkten bei 1 Temperatur bzw.an 2 Temp.Punkten inkl. Kalibrierschein

Kalibration & Justage: mittels nSoft-CAL Software und SAL-SC für %RH

Digitale nSens-T Luft-Temperatur-Fühler mit hochwertigem NTC Temperaturmesselement. Mit nCap-E Schutzkappe



**nSens-HT-ENS Fühler**  
 260 1171  
**nSens-T-NBS Fühler**  
 260 1172



Umsetzungsadapter von nSens Fühlern auf UMB Bus Eingang zu DataLog 30.  
Damit können bis zu 4 Stk nSens mit jeweils 1 nLink-UMB an einen DataLog30 angeschlossen werden.

Achtung: zu jedem nSens Fühler wird 1 nLink-UMB zum Anschluss benötigt.

Mit den Buskabel und T/Y Verteiler (unten) kann ein UMB Netzwerk erstellt werden.

Technische Daten:

Abmessungen: 20 x 60 mm  
Gewicht: ca. 30 g  
Stecker: 5 Pol geschraubt für UMB Bus und 3 Pol für nSens-HT  
UMB-Buslänge: max. 150m

**nLink-UMB Adapter zu nSens**  
260 1063

Sensor-/Aktor-Kabel, 4-polig, PUR, schwarzgrau RAL 7021, Stecker gerade M12, A-kodiert, auf Buchse gerade M12, A-kodiert.

Kabellänge: 10 m bzw. 2m.  
Kompatibel mit nLink UMB!

Technische Daten:

Kabellängen: 2m bzw. 10m  
Gewicht: ca. 570 g (10m)  
ca. 120 g (2m)  
Stecker: M12 / 4Pol  
A-Standard  
UMB-Buslänge: max. 150 m



**Buskabel (Haupt- /Stichleitung)**  
260 1198 Länge 10m  
260 1276 Länge 2m

5-polig, Stecker gerade M12 Schraubanschlüsse, A-kodiert, auf Buchse gerade M12, A-kodiert und Buchse gerade M12, A-kodiert, parallel Verteiler

Kompatibel mit nLink UMB!

Technische Daten:

Abmessungen: 50,1 x 35,6 mm  
Gewicht: ca. 25 g  
Stecker: M12 Anschlüsse  
A-kodiert



**Y-Verteiler**  
260 1281

5-polig, Stecker gerade M12 Schraubanschlüsse, A-kodiert, auf Buchse gerade M12, A-kodiert und Buchse gerade M12, A-kodiert, parallel Verteiler

Kompatibel mit nLink UMB!

Technische Daten:

Abmessungen: 55,8 x 32,5 mm  
Gewicht: ca. 20 g  
Stecker: M12 Anschlüsse  
A-kodiert



**T-Verteiler**  
260 1282

## Installationsbeispiel 1 StatMaxx und PascalMaxx

Speisung: StatMaxx Messumformer benötigen eigene 24V Speisung. Empfohlen wird die LOG-PU Box

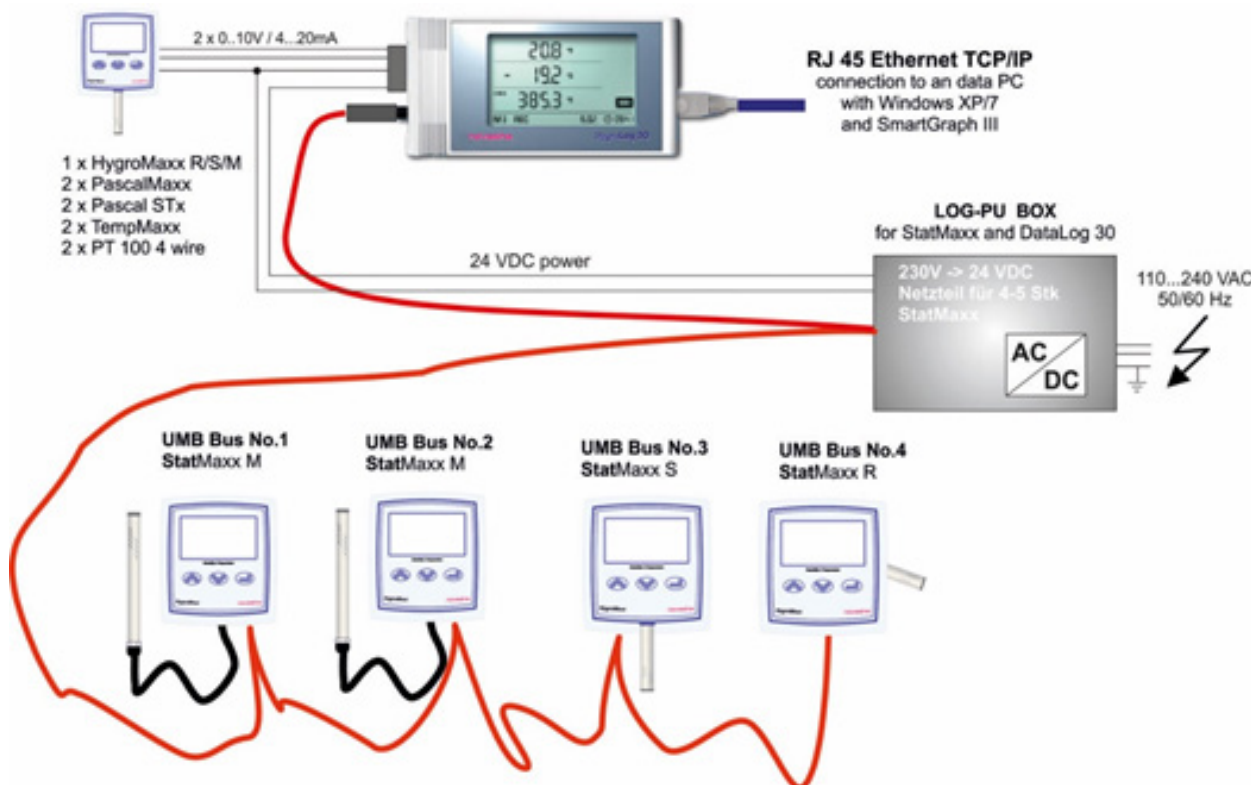

## Installationsbeispiel 2 nSens-HT & nLink-UMB

Speisung: nSens Fühler werden direkt vom Datalog30 über das Buskabel gespeist. Der Datalog30 muss über USB oder 24V Anschluss immer gespeist werden. Die internen Batterien halten ca 7 Tage und dienen nur der Überbrückung bei Stromausfällen

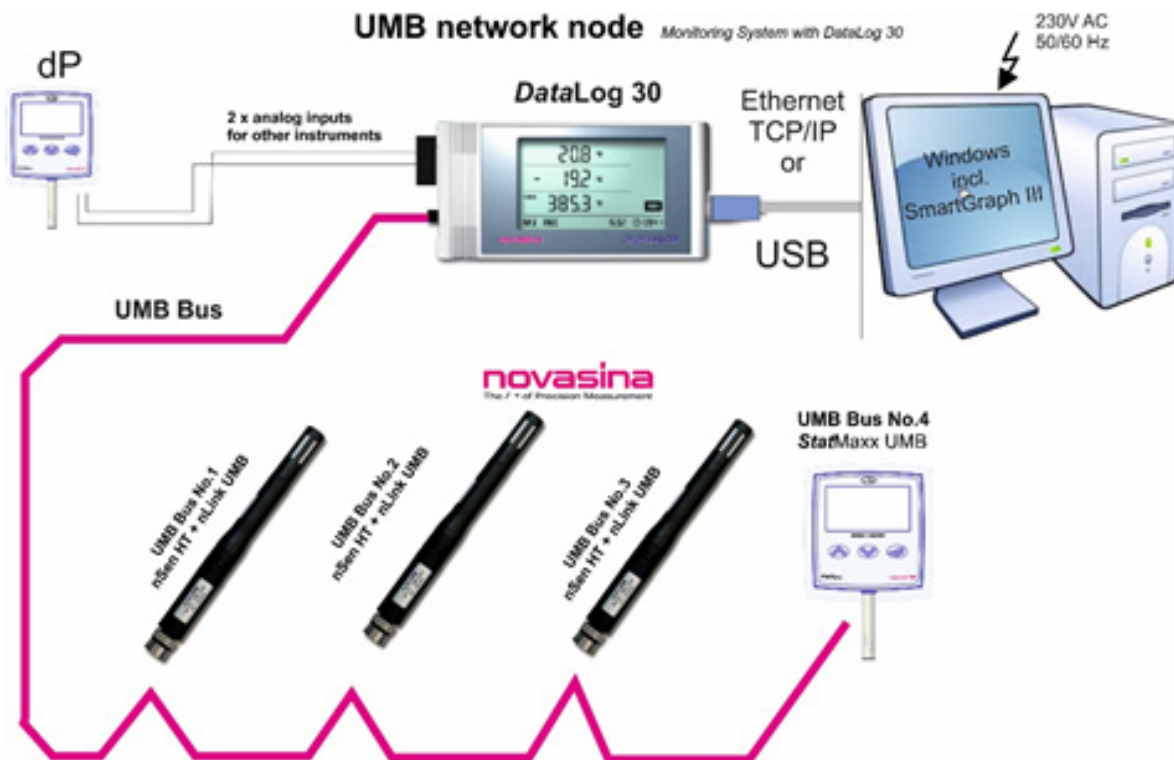



# HygroMaxx

HLK (Heizung, Lüftung, Klima) Messinstrument mit grosser Anzeige für relative Luftfeuchte- und Temperaturmessung. Für Raum-(S/M) oder Kanal-Anwendungen(R).

Die einfache Bedienung erfolgt über eine Tastatur und einem intuitiven Funktionsmenü. Das Gerät ist mit zwei analogen Ausgängen für relative Luftfeuchte und Temperatur ausgestattet. Diese können frei skaliert werden.

Das HygroMaxx Messinstrument ist in verschiedenen Ausführungen lieferbar.

Rel. Luftfeuchtigkeit:	0...100% rF
Temperatur:	-20...80°C (Sensor) 0...50°C (Messumformer)
Genauigkeit:	rF: +/- 3.0% rF bei 5...95% rF und 0...50°C +/- 1.5% rF bei 10...90% rF und 15...30°C (nach 3 Punkt Eichung mit Novasina SAL-SC) Temp.: ± 0.5°K (0...50°C) / ± 0.8°C (-10...80°C)
Ausgangssignale:	2 analoge Ausgänge U/I (umschaltbar) U: 0...10V ; 2...10V / I: 0...20mA ; 4...20mA freie Skalierung der Ausgangskennlinie möglich.
Anzeige:	2 Zeilen Anzeige für rel. Feuchte und Temperatur
Funktionen:	Wählbare Einheiten °C / °F, Skalierung OUT
Justierung:	3 Feuchte-, 1 Temperaturpunkt
Mittelwert Abfrage:	¼, 1, 3 Stunden, Passwortschutz
Justierung:	Jederzeit mit Novasina Feuchte Standards SAL-SC über 3-Punkte nachjustierbar (Temperatur 1 Offsetpunkt)
Messprinzip:	Digitale, kapazitive CMOS-Sens® Technologie

## HygroMaxx

Zur Überwachung, Steuerung und Regelung

Feuchte/Temperatur Messumformer für HLK- und Prozesssteuerungen mit lokaler LCD Anzeige.

Dank durchdachter Konstruktion lässt sich das Instrument äusserst einfach installieren und warten. Eingebaute Menüfunktionen erleichtern die Inbetriebsetzung und den Service bzw. die Justierung mit Novasina SAL-SC Feuchtestandards. Diese Produktlinie lässt sich auch an spezielle Kundenbedürfnisse anpassen (OEM Versionen).

## Messinstrument HygroMaxx:

Abmessung:	110 x 118 x 50mm
Speisung:	24 V DC ± 20%
Sensordlänge S:	13 x 75 mm
Sensordlänge R:	13 x 250 mm

### Feuchtemessung:

CMOS-Sens® Technologie, digital kapazitiv	
Messbereich:	0...100 % rF
Reproduzierbarkeit:	± 1.0 % rF
Genauigkeit (Standard):	± 3.0 % rF
Genauigkeit (kalibriert):	± 1.5 % rF

### Temperaturmessung:

Digital PN Übergang auf Silizium	
Messbereich:	-20...80°C
Reproduzierbarkeit:	+/- 0.1 K
Genauigkeit:	+/- 0.5 K (10...30°C)
Genauigkeit:	+/- 0.8 K (-20...80°C)

### Sensor Checks SAL-SC:

Feuchtestandards auf der Basis von gesättigten Salzlösungen in Kunststoffzylinder, mit feuchtedurchlässiger Membran.

Werte:	11%, 33%, 53%, 58%, 75% 84% 90%rF.
--------	---------------------------------------

# HygroMaxx



**HygroMaxx S**  
252 3054

Feuchte-/ Temperatur Messinstrument für Räume

HLK Transmitter in formschönem, robustem Design. Zweiteiliges Gehäuse aus Kunststoff. Optimal für Raum Klimamessungen zur Überwachung (Monitoring) und Steuerung.

Einführung der Elektrokabel von der Hinter- bzw. Unterseite möglich.

Die grosse LCD-Anzeige ermöglicht eine gute Ablesbarkeit, auch aus der Distanz.

Diverse Menüfunktionen wie Justierung, Skalierung (Aout) und Passwortschutz.

Technische Daten:

Abmessung: 110 x 118 x 50mm  
 Sensor: 13 x 75 mm  
 Gewicht: 220 g  
 Speisung: 24 VDC  $\pm$  20%  
 Ausgänge: 2 x analog U/I  
 0...10V / 2...10V  
 0...20mA / 4...20mA  
 Messber.: 0...100% /  
 -20°...+80°C  
 (nur Sensor)  
 Einheiten: rF / °C oder °F  
 Optional: Werkskalibrierung  
 rF/T

Feuchte-/ Temperatur Messinstrument für Kanäle  
 HLK Transmitter in formschönem, robustem Design.  
 Zweiteiliges Gehäuse aus Kunststoff. Optimal für Messungen in Lüftungskanälen.

Einführung der Elektrokabel von der Hinter- bzw. Unterseite möglich.

Die grosse LCD-Anzeige ermöglicht eine gute Ablesbarkeit, auch aus der Distanz.

Diverse Menüfunktionen wie Justierung, Skalierung (Aout) und Passwortschutz.

Abmessung: 110 x 118 x 50mm  
 Sensor: 13 x 250 mm  
 Gewicht: 280 g  
 Speisung: 24 VDC  $\pm$  20%  
 Ausgänge: 2 x Analog U/I  
 0...10V / 2...10V  
 0...20mA / 4...20mA  
 Messber.: 0...100% /  
 -20°...+80°C  
 (nur Sensor)  
 Einheiten: rF / °C oder °F  
 Optional: Werkskalibrierung  
 rF/T

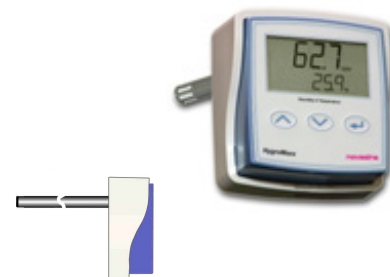

**HygroMaxx R**  
252 3129

Feuchte-/ Temperatur Messinstrument, abgesetzter Sensor mit 3 Meter Kabel

HLK Transmitter in formschönem, robustem Design. Zweiteiliges Gehäuse aus Kunststoff.

Dank dem abgesetzten Sensor SensMaxx 13 mit 3m Kabel (im Lieferumfang inbegriffen) ideal für Messungen zur Überwachung (Monitoring) und Steuerung industrieller Prozesse, wo eine hohe Flexibilität verlangt wird.

Die grosse LCD-Anzeige ermöglicht eine gute Ablesbarkeit, auch aus der Distanz. Diverse Menüfunktionen wie Justierung, Skalierung (Aout) und Passwortschutz.

Technische Daten:

Abmessung: 110 x 118 x 50mm  
 Gewicht: 200 g  
 Speisung: 24 VDC  $\pm$  20%  
 Ausgänge: 2 x Analog U/I  
 0...10V / 2...10V  
 0...20mA / 4...20mA  
 Messber.: 0...100% /  
 -20°...+80°C  
 (nur Sensor)  
 Einheiten: rF / °C oder °F  
 Optional: Werkskalibrierung  
 rF/T  
 Zubehör: Kanalmontage-Kit  
 Wandmontage-Kit  
 (nicht im Lieferumfang enthalten)



**HygroMaxx M**  
252 3130

# StatMaxx



Die StatMaxx Serie erfüllt die Funktion eines Hygro-/Thermostaten zur Steuerung und Regelung sowie Überwachungsfunktion der Feuchte und Temperatur in Räumen. Dank einfacher Bedienung über ein intuitives Menüsystem, kann das Gerät schnell auf alle Bedürfnisse angepasst werden. Für eine Schaltfunktion besitzt es ein internes Relais. In Verbindung mit der Speisung Stat-PU lassen sich Geräte mit Schaltleistungen von mehreren KW schalten.

Für ein effektives Monitoring-System besitzt der StatMaxx zusätzlich ein digitales UMB-Busssystem und kann direkt an einen DataLog 30 Datenlogger angeschlossen werden. Der StatMaxx ist in 3 Versionen erhältlich, für Raum und Kanalmontage sowie mit abgesetztem Sensor.

Rel. Luftfeuchtigkeit:	0...100% rF
Temperatur:	-20...80°C (Sensor) 0...50°C (Messumformer)
Genauigkeit:	rF: +/- 3.0% rF bei 5...95% rF und 0...50°C +/- 1.5% rF bei 10...90% rF und 15...30°C (nach 3 Punkt Eichung mit Novasina SAL-SC) Temp.: ± 0.5°K (0...50°C) / ± 0.8°C (-20...80°C)
Ausgangssignale:	1 Digital mit Relais NO/NC max. 30VAC/2A 1 UMB-Bus Schnittstelle (Universal Measurement Bus)
Anzeige:	2 zeiliges Display RH und T, Menü, Fehlerhandling
Funktionen:	Einheiten Temperatur °C und °F, Feuchte %RH, Justierung an 3 Feuchte- und Temperaturpunkt (Offset), Alarm/Regel Punkt inkl. Hysterese und Verzögerung, UMB-Bus Konfiguration, Mittelwertberechnung bei ¼, 1, 3 Std., Passwortschutz Mit Novasina SAL-SC Standards an bis zu 3 Feuchtpunkten, / Kalibrierung Temperatur mit Vergleichsmessung 1 Punkt
Justierung:	
Messprinzip:	rF: digital kapazitive CMOS-Sens® Technologie Temp.: digital PN Übergang auf CMOS Chip

## StatMaxx

Feuchte und Temperatur Messinstrument mit Hygrostat/Thermostat Funktion für einfache Überwachung, Steuerung und 2 Punkt Regelung in Klima-prozessen

Einfachste Montage an Wänden oder Geräten und schnelle Konfigurations-möglichkeiten vor Ort sind weitere Pluspunkte. Für die Überprüfung und allfällige Neujustierung kann das Gerät an bis zu 3 Feuchte- und 1 Temperatur Punkt kalibriert und justiert werden. Dazu können wiederverwendbare Novasina SAL-SC Feuchtestandards verwendet werden. Die übersichtliche Anzeige gibt jederzeit Auskunft über den aktuellen Messwert sowie den Status des Gerätes. Für den Einsatz bei einer 2 Punkte Regelung stehen verschiedene einstellbare Parameter zur Verfügung. Zudem sind weitere kundenspezifische Versionen erhältlich (OEM Version).

### Messinstrument StatMaxx :

Abmessungen:	110 x 118 x 50mm
Speisespannung:	24 V DC ± 20%
Sensorenlänge S-Typ:	Durchm. 13 x 58 mm
Sensorenlänge R-Typ:	Durchm. 13 x 250 mm
Sensorenlänge M-Typ:	Durchm. 13 x 250 mm

### Feuchtemessung:

CMOS-Sens® Technologie, digital kapazitiv	
Messbereich:	0...100 % rF
Wiederholgenauigkeit:	± 1.0 % rF
Max. Messgenauigkeit:	± 3.0 % rF
Max. Messgenauigkeit:	± 1.5 % rF(kalibriert)

### Temperaturmessung:

Digitaler PN CMOS Übergang auf Chip	
Messbereich	: -20...80°C
Wiederholgenauigkeit	: +/- 0.1°K
Messgenauigkeit	: +/- 0.5°K (0...50°C) +/- 0.8°K (-20..80°C)

### Sensor Checks SAL-SC:

Feuchtestandards auf der Basis von gesättigten Salzlösungen in Kunststoffzylinder, mit feuchtedurchlässiger Membrane „Cellgard“.

Werte: 11%, 33%, 53%, 58%, 75%, 84%, 90%rF.

## StatMaxx S / R / M



**StatMaxx S**  
260 0840

Basierend auf dem HygroMaxx S Transmitter misst der StatMaxx S die rel.Luftfeuchte und Temperatur in Räumen, zeigt diese an und übermittelt diese via UMB Protokoll an einen DataLog 30. Bis zu 4 Stk StatMaxx können an einen Logger angeschlossen werden (Buslänge max 150m). Daneben können einfache 2 Punktregel-Funktionen (%RH/Temp.) mittels Relais und der Stat-PU Speisung ausgeführt werden.

Technische Daten:

Abmessung: 110 x 118 x 50mm  
Sensor: Durchmesser 13 x 58 mm  
Gewicht: 220 g  
Speisung: 24 VDC  $\pm$  20%  
Outputs: UMB interface für 4 StatMaxx an DataLog 30  
1 ON/Off Relais  
30V / 2 A für Alarm oder Regelung (Setpoint)  
Optional: Werksjustierung RH/T  
33, 75 % RH / 25°C

Basierend auf dem HygroMaxx R misst der StatMaxx R die rel.Luftfeuchte und Temperatur in Räumen, zeigt diese an und übermittelt diese via UMB Protokoll an einen DataLog 30. Bis zu 4 Stk StatMaxx können an einen Logger angeschlossen werden (Buslänge max 150m). Daneben können auch einfache 2 Punktregel-funktionen (%RH/Temp.) mittels Relais und der Stat-PU Speisung ausgeführt werden.

Optional:  
Kanalmontage Kit ins nicht Bestandteil der Lieferung

Technische Daten:

Abmessung: 110 x 118 x 50mm  
Sensor: Durchmesser 13 x 250 mm  
Gewicht: 240 g  
Speisung: 24 VDC  $\pm$  20%  
Outputs: UMB interface für 4 StatMaxx an DataLog 30  
1 ON/Off Relais  
30V / 2 A für Alarm oder Regelung (Setpoint)  
Optional: Werksjustierung RH/T  
33, 75 % RH / 25°C



**StatMaxx R**  
260 0839



**StatMaxx M**  
260 0841

Sensor mit abgesetztem Sensor zur Luftfeuchte und Temperaturmessung. Das Signal zum DataLog 30 wird über das proprietäre UMB Protokoll übermittelt. Bis zu 4 StatMaxx können an den DataLog 30 angeschlossen werden. Die maximale Buslänge beträgt 150m. Zudem können 2-Punkt Regelfunktionen mittels eingebautem Relais und der Stat-PU Speisung ausgeführt werden.

Optional:  
Kanalmontage Kit (als Standard nicht enthalten)

Technische Daten:

Abmessung: 110 x 118 x 50mm  
Sensor: Durchmesser 13 x 250 mm  
Gewicht: 240 g  
Speisung: 24 VDC  $\pm$  20%  
Outputs: UMB interface für 4 StatMaxx an DataLog 30  
1 ON/Off Relais  
30V / 2 A für Alarm oder Regelung (Setpoint)  
Optional: Werksjustierung RH/T  
33, 75 % RH / 25°C

Speisung und Leistungsschalter für StatMaxx Messinstrument. Damit können grössere Leistungen (bis 11kW/3 Phasen) geschaltet werden.

Typische Anwendung : Elektroheizung, Kühlung, Befeuchtungs-/Entfeuchtung.

- Integriertes 3-Phasen Relais für 115...600V, bis 11 kW, und galvanischer Trennung
- Integrierte 24VDC Speisung für StatMaxx und Leistungsschalter.

Technische Daten:

Abmessungen: 225x110x90 mm  
Gewicht: 700 g  
Speisung:  
Input: 115-230V AC / 4W  
50/60 Hz  
Output: 24V DC / 2,5W

### Relais

3 Schaltkontakte NO isol. max.11kW  
1 Hilfskont.NO isol.<= 17VDC/5mA  
115-600V AC / 16A



**STAT-PU power unit**  
260 0877



Speisung für DataLog 30/StatMaxx/nSens-HT.  
 Typische Anwendung : Monitoring Lager, Archive  
 Museen, Produktion  
 • Galv. Getrennte Speisung

Technische Daten:

Abmessungen: 225x110x60 mm  
 Gewicht: 500 g

Speisung  
 Input: 115-230V AC / 16W  
 50/60 Hz  
 Output: 24V DC / 12W

**LOG-PU power unit**  
 260 0869

**Zubehör**

Wandmontageclip (2 Stk.) für die einfache Befestigung der HS Sensoren an Wänden mittels M4 Holz-, Kunststoff- oder Metallschrauben. Der Clip kann immer wieder verwendet werden

Technische Daten:

Material: Polycarbonate  
 Menge: 2 Stk.  
 Gewicht: 15 g



**Wandmontage-Kit 13mm**  
 252 4468

Kanalmontageflansch (1 Stk.) zu StatMaxx R / M Instrument. Für eine einfache und dichte Montage an Kanälen oder durch Wände/Decken inkl. Dichtungs- O-Ring. Die Befestigung erfolgt mit 3 Schrauben. Die 13mm Durchführung dichtet bis zu einem maximalen Überdruck von 3 bar. Der Sensor ist für die Nachjustierung jederzeit wieder demontierbar.

Technische Daten:

Abmessung: 60 x 20 mm  
 Gewicht: 30 g  
 Klemmbereich: 9...14 mm

-> Klemmbereich : 10 .... 14 mm



**Kanalmontage-Kit**  
 111 5343

für 13mm Sensoren zu SAL-SC Check

Technische Daten:

Kunststoff Adapter für Feuchtestandards als Reduktionsstück und Radialdichtung am Umfang des jeweiligen Fühlers.

Abmessung: AD30 x ID 13 mm  
 Gewicht: je 5 g  
 Material: thermoplastischer Kunststoff

-> Bitte erst Adapter auf Sensor und danach SAL-SC Check aufstecken und auf Dichtigkeit prüfen.



**Adapter SAL-SC**  
 260 1143

Technische Daten:

Abmessung: 100 x 65 x 50 mm  
 Gewicht: 10 g  
 Material: Geschäumter  
 theρμοisolierender  
 Styropor PPE

Styrobox zur Temperaturstabilisierung eines SAL-SC Checks während der Justage. Box bestehend aus 2 Halbschalen, welche um den SAL-SC Zylinder angebracht werden.



**Thermoisoliationsbox für SAL-SC**  
 111 1302

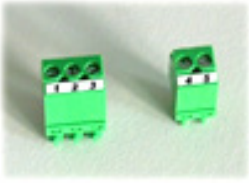

Kanalmontageflansch (1 Stk.) zu StatMaxx R / M Instrument.  
Für eine einfache und dichte Montage an Kanälen oder durch  
Wände/Decken inkl. Dichtungs- O-Ring. Die Befestigung  
erfolgt mit 3 Schrauben. Die 13mm Durchführung dichtet bis  
zu einem maximalen Überdruck von 3 bar. Der Sensor ist für  
die Nachjustierung jederzeit wieder demontierbar.

Technische Daten:

Abmessung: 60 x 20 mm  
Gewicht: 30 g  
Klemmbereich: 9...14 mm

-> Klemmbereich : 10 .... 14 mm

**Ersatzstecker Set zu  
HygroMaxx R/S/M**  
252 3134

für 13mm Sensoren zu SAL-SC Check

Technische Daten:

Kunststoff Adapter für Feuchtestandards als Reduktionsstück  
und Radialdichtung am Umfang des jeweiligen Fühlers.

Abmessung: AD30 x ID 13 mm  
Gewicht: je 5 g  
Material: thermoplastischer  
Kunststoff

-> Bitte erst Adapter auf Sensor und danach SAL-SC Check  
aufstecken und auf Dichtigkeit prüfen.



**Ersatz Raumsensor zu  
Hygro/StatMaxx**  
252 3131

Ersatzsensor zu Hygro/StatMaxx R. Dieser kann bei Bedarf  
durch Lösen von 2 Schrauben in Deckel sowie Ausziehen der  
RJ 11 Verbindung ausgetauscht werden.

Technische Daten:

Abmessung: Ø 12,7 x L 250 mm  
Kabel: 150mm mit RJ 11  
Gewicht: 80 g  
Gehäuse: Edelstahl inkl. Filter  
für Zellenschutz  
Zubehör: Kanalmontage-Kit  
(nicht im Lieferumfang)

**Ersatzstecker Set - StatMaxx**  
260 0884

Technische Daten:

Abmessung: Ø 13 x 75 mm  
Kabel: 150mm mit RJ 11  
Gewicht: 15 g  
Gehäuse: PVC Ausführung  
ohne Membranfilter



**Ersatzsensor abgesetzt  
HygroMaxx M**  
252 3133

Ersatzsensor zu HygroMaxx M mit 3 m Kabel. Dieser kann  
bei Bedarf inkl. Elektrokabel ausgetauscht werden.

Technische Daten:

Abmessung: Ø 12,7 x L 250 mm  
Kabel: 3 m 5pol mit Schirm  
Gewicht: 140 g  
Gehäuse: Edelstahl inkl. Filter  
für Zellenschutz  
Zubehör: Kanalmontage-Kit  
Wandmontage-Kit  
(nicht im Lieferumfang)





Ersatzsensor zu StatMaxx M mit 3 m Kabel. Dieser kann bei Bedarf inkl. Elektrokabel ausgetauscht werden.

Technische Daten:

Abmessung: Ø 12,7 x L 250 mm  
 Kabel: 150mm mit RJ 11  
 Gewicht: 80 g  
 Gehäuse: Edelstahl inkl. Filter für Zellschutz  
 Zubehör: Kanalmontage-Kit (nicht im Lieferumfang)

**Ersatzsensor abgesetzt**  
**StatMaxx M**  
 260 0940

Als Ersatz für beschädigte Gehäuseboden.

Technische Daten:

Abmessung: 110 x118 x 35 mm  
 Gewicht: 80 g  
 Gehäuse: PVC



**Gehäuseboden zu**  
**Hygro/StatMaxx**  
 252 3135

**Optionen**



Externes Netzgerät primärseitig für einen Spannungsbereich von 90 bis 264 VAC mit variablem Steckereinsatz für EUR / US / JP .

Sekundärseitig kann dieses direkt an alle Hygro/StatMaxx Typen angeschlossen werden.

Technische Daten:

Primärseitig:  
 Spannungsbereich: 90 ... 264VAC  
 EU/US/JP

Sekundärseitig:  
 Spannung: 24V DC +/- 5%

Offenes Kabelende für Anschluss vorbereitet  
 Gewicht: 90 gr

**Externes Netzgerät**  
**EU/US/JP Stecker**  
 252 4210

Inklusive Novasina Werkszertifikat

Werks-Zertifizierung und Justierung an 3 Feuchtepunkten (11%, 53%, 75% rF) und 1 Temperaturpunkt (+25°C) inkl. Werkszertifikat.

-> Ermöglicht eine erhöhte Messgenauigkeit



**Werkusjustierung**  
 252 4212

# TempMaxx



Der TempMaxx ist ein Präzisions-Messinstrument mit integrierten Steuer- und Regelfunktionen für die Messung von Temperaturen mittels standardisierten externen Temperatur-Sensoren. Die externen Sensoren können nicht nur Lufttemperatur, sondern auch Temperaturen in Flüssigkeiten, Festkörpern oder auf Oberflächen genau bestimmen. Das digitale Elektronikkonzept des TempMaxx ermöglicht einen vielseitigen Einsatz wie zum Beispiel eine Steuerung, Regelung und Alarmierung.

Der TempMaxx besitzt neben einem skalierbaren analogen Ausgang (U&I) auch ein Relaisausgang für 2-Punkt Steuer/Regelfunktionen. Es können Temperaturen bis zu +400°C angezeigt werden. Alle Varianten von PT 100 / 1'000, Ni 1'000 oder NTC Elementen lassen sich in 2-, 3- oder 4-Leiter Verdrahtung anschliessen. Eine integrierte Justierfunktion erlaubt eine genaue Kalibration des TempMaxx Systems.

Temperatur: 0...50°C (Arbeitsbereich Messumformer)  
 -50...400°C (Messbereich PT 100/1'000 Sensor)  
 -50...200°C (Messbereich Ni 1'000 Sensor)  
 -20...80°C (Messbereich NTC „Beta Therm“ Sensor)

Genauigkeit: +/- 0.15% des Messbereichs (Transmitter Genauigkeit)  
 Abhängig vom verwendeten Widerstandselement  
 (siehe PT DIN Klassen)

Ausgangssignale: 1 analoger Ausgang U & I (parallel nutzbar) U: 0...10V ;  
 2...10V / I: 0...20mA ; 4...20mA freie Skalierung der Ausgangskennlinie  
 mittels Konfigurationsmenü  
 1 x Relaisausgang

Anzeige: 2 Zeilen Anzeige für Temperatur °C oder °F und Zustands/Error/Menü  
 Anzeige, Abmessung 60x30 mm

Funktionen: Wählbare Einheiten: °C / °F, Skalierung der analogen Ausgänge  
 Schwelleneinstellung mit Hysterese und Verzögerung für Alarm- oder  
 Steuerungsregelung, Passwort Schutzsystem

Justierung: 2-Punkt Temperaturjustierung

Messprinzip: Platin-, Nickel-Widerstandselemente oder NTC

## TempMaxx

Zur Überwachung, Steuerung und Regelung

Temperatur Messumformer für HLK- und Prozesssteuerungen mit lokaler LCD Anzeige.

Die TempMaxx Produktlinie wurde nach den neusten Erkenntnissen in der Steuerung und Regelung im HLK Bereich entwickelt. Sie stellt eine ideale Symbiose von Preis und Leistung dar. Das robuste ergonomische Design ist speziell für den industriellen Bereich entwickelt worden.

Dank durchdachter Konstruktion lässt sich das Instrument sehr einfach installieren und warten. Eingebaute Menüfunktionen erleichtern die Inbetriebsetzung und den Service beziehungsweise die Justierung. Die gesamte Produktlinie lässt sich bei Bedarf auch kundenspezifisch anpassen.

Ein weiterer Pluspunkt ist die Flexibilität dieses Systems. Gängige Standardfühler lassen sich bei Bedarf lokal beschaffen und einfach anschliessen und justieren.

## Messumformer TempMaxx:

Abmessung: 110 x 118 x 50mm  
 Speisung: 24 V DC ± 20%

Ausgänge:  
 Analog OUT: 1 x U und I  
 0 oder 2...10V DC  
 0 oder 4...20 mA DC

Digital OUT: 1 Relais-Umschalter  
 NO, NC  
 max. 260 VAC / 2A  
 (ohmsche Last)

Temperaturmessung:  
 Sensoranschluss: 2-, 3- oder 4-Leiter

Sensortypen: PT 100 DIN 60751  
 PT 1'000 /Ni 1'000  
 AA, A, B, 1/3B, C  
 NTC Typ  
 "Beta-Therm"



## TempMaxx



**TempMaxx Messumformer**  
260 0284

Temperatur Messumformer für Widerstandssensoren

Temperatur Messumformer im robusten industriellen Design. Zweiteiliges Gehäuse aus Kunststoff. Der Umformer wird ohne Widerstandssensoren geliefert. Diese müssen bei Bedarf lokal beschafft werden. Anschliessbar sind alle PT 100/1'000, Ni 1'000 und NTC Widerstandselemente in verschiedenen Bauformen mit 2-, 3- oder 4-Leiter Anschluss.

Optimal für Klimamessungen oder zur Überwachung (Monitoring) und Steuerung/Regelung. Speisung 24 VDC, 1 analoger Ausgang (U und I parallel) je für Temperatur, frei skalierbar. 1 Relais Ausgang NO/NC mit Schaltschwelle sowie einstellbare Hysterese und Verzögerung.

Technische Daten:

Abmessung: 110 x 118 x 50mm  
Sensor: 13 x 75 mm  
Gewicht: 220 g  
Speisung: 24 VDC  $\pm$  20%  
Ausgänge: 1 x analog U/I  
0...10V / 2...10V  
0...20mA / 4...20mA  
1 x Relaisausgang

Mögliche Messbereiche:

Sensoren  
-50...400°C (PT 100/1'000)  
-50...200°C (Ni 1'000)  
-20...80°C (NTC "Beta-Therm")

Messumformer

Arbeitstemperatur: 0...50°C  
Einheiten: °C oder °F  
Optional: Werkskalibrierung T

## Zubehör

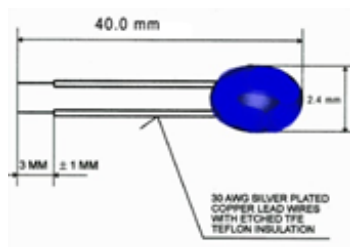

Kostengünstiges, genaues und sehr kleines NTC Temperaturfühler Element für den direkten 2-Leiter Anschluss an den TempMaxx.

Durchmesser Perle: 2.4 mm  
Material: Glas  
Widerst. bei 25°C: 30 k Ohm 30K5A  
Anschluss: AWG 3 isoliert

Technische Daten:

Typ: NTC Widerstand  
Durchm. Perle: 2.4 mm  
Länge: 40.0 mm  
Material: Glas / CU  
Menge: 1 Stk.  
Gewicht: 4 g  
Genauigkeit: 0...70°C  $\pm$  0.1°C

**NTC Fühlerelement einzel**  
-20...+80°C  
260 0633

Universal verwendbarer Kabelfühler für erweiterten Temperaturbereich bis +200°C:

Fühlerelement: PT 100 1/3 DIN  
Ummantelung: Tauchhülse für Gase & Flüssigkeiten, 6mm x 50mm, Fühler IP65  
Anschluss: 2-Leiter Technik, freie Enden

Technische Daten:

Abmessung: 6 x 50 mm VA4  
Kabellänge: 3m Silikon  
2-fach isoliert  
Fühler: PT 100 1/3 DIN  
Gewicht: 140 g  
Anschluss: 2-Leiter



**PT 100 Kabel-Kanalfühler**  
-50...+200°C  
260 0634

Schneller Luft-Kabelfühler für Messungen von Gasen bis +105°C, mit 5m Kabel:

Fühlerelement: PT 100 1/3 DIN  
Ummantelung: Stahlhülse VA4 als Schutz  
6mm x 50 mm mit Löcher  
Anschluss: 4-Leiter Technik, freie Enden

Technische Daten:

Abmessung: 6 x 50 mm VA4  
Kabellänge: 5m PVC  
2-fach isoliert  
Fühler: PT 100 1/3 DIN  
Gewicht: 130 g  
Anschluss: 4-Leiter



**PT 100 Luftfühler mit Kabel**  
-35... +105 °C  
260 0635



Universeller Gas-Kanalfühler mit Einstechtiefe 150mm für Temperaturmessungen von Gasen bis 180°C in Lüftungskanälen :

Fühlerelement : PT 100 1/3 DIN  
 Ummantelung : Stahlhülse VA4 als Schutz  
 6mm x 150 mm, IP 65  
 PVC Gehäuse für Anschluss  
 Anschluss : 4-Leiter Technik mit Stopfbuchse

Technische Daten:

Abmessung: 6 x 150 mm VA4  
 Gehäuse: 60 x 80 x 39 mm  
 Material: PVC M16  
 Stopfbuchse  
 Fühler: PT 100 1/3 DIN  
 Gewicht: 110 g  
 Anschluss: 4-Leiter

**PT 100 Luft-Kanalfühler**  
**-30...+180°C**  
 260 0636

Formschöner Raumfühler für Temperaturmessungen in Räumen bis +70°C inkl. PVC Gehäuse weiss :

Fühlerelement: PT 1'000  
 Gehäuse: PVC Farbe reinweiss, IP 20  
 nur für Anwendung in nicht aggressiven Gasen  
 Anschluss: 2-Leiter Technik, schraubbar

Technische Daten:

Abmessung: 87 x 85 x 30 mm  
 Material: ASA  
 Lüftungsschlitze  
 Fühler: PT 1'000  
 2-Leiter 1.5 mm2  
 Gewicht: 80 g  
 Anschluss: 2-Leiter



**PT 100 Luft- Raumfühler**  
**-35...+70°C**  
 260 0637

**Optionen**



Externes Netzgerät primärseitig für einen Spannungsbereich von 90 bis 264 VAC mit variablem Steckereinsatz für EUR / US / JP .

Sekundärseitig kann dieses direkt an alle TempMaxx Typen angeschlossen werden.

Technische Daten:

Primärseitig:  
 Spannungsbereich: 90 ... 264VAC  
 EU/US/JP  
Sekundärseitig:  
 Spannung: 24V DC  
 +/- 5%  
 Offenes Kabelende für Anschluss  
 vorbereitet  
 Gewicht: 90 gr

**Externes Netzgerät**  
**EU/US/JP Stecker**  
 252 4210

**Ersatzteile**

Ersatzstecker Set für PCB zu TempMaxx für Speisung, Sensor Eingang, analoger Ausgang und Alarm (Set à 4 Stk).

Inkl. 2 Jumper für Umstellung 2-, 3-, oder 4-Leiter Verdrahtung

Im Plastikbeutel verpackt !

Technische Daten:

Stecker: 2 Pol. 3.84 mm Power  
 4 Pol. 3.84 mm AOUT  
 6 Pol. 3.84 mm SENS  
 3 Pol. 5.08 mm ALA

Ein komplettes Steckerset liegt jedem TempMaxx Transmitter bei!



**Ersatzstecker Set zu TempMaxx**  
 260 0303



Als Ersatz für beschädigte Gehäuseboden.

Technische Daten:

Abmessung: 110 x 118 x 35 mm  
Gewicht: 80 g  
Gehäuse: PVC

**Gehäuseboden zu TempMaxx**  
252 3135

# CIC-Touch



Die Mehrfachanzeige für Raumparameter wie z.B. Luftfeuchte, Temperatur, Differenzdruck, Partikel, Zutrittskontrolle usw. erlaubt ein einfaches und schnelles Ablesen der im Reinraum herrschenden Bedingungen. Die Signale werden von externen Umweltsensoren oder Schaltrelais übermittelt. Nebst dem effektiven Messwert, welcher mit entsprechender Bezeichnung (z.B. Temperatur, Feuchte usw.) und Messort angezeigt wird, verändert sich je nach Status die Display Hintergrundfarbe. Die Farbe Grün steht für einen Wert innerhalb der Grenzwerte und rot sobald der Bereich über- oder unterschritten wird.

Das CIC-Touch Anzeigepanel kann einfach und schnell flächenbündig und ohne zu schrauben in Reinraumwände montiert werden. Die Einheit wird einfach in eine Wandaussparung eingerastet und durch am Panel angebrachten Spannfedern fixiert. Dank der geringen Einbautiefe passt das Display in alle gängigen Reinraumwände. Die glatte Front entspricht den Reinraumanforderungen und bietet absolut keine Staub- und Schmutzfallen und lässt sich sehr einfach reinigen.

Ein weiteres Highlight des CIC-Touch ist die vielseitige Konnektivität über analoge/digitale Schnittstellen, Schaltkontakte, Ethernet, Modbus, USB, RS-232, RS-485 und SD Karte. Somit lässt sich das Display optimal auch in bestehende Installationen integrieren. Die Konfiguration wird über das intuitive Bedien- und Parametrieremenü durchgeführt.

Für OEM Anwendungen kann das CIC-Touch auch kundenspezifisch vorkonfiguriert werden.

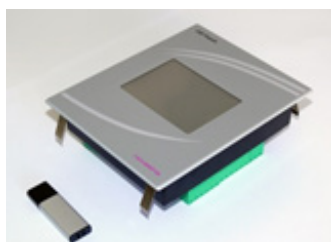

## Ihre Vorteile:

- Flächenbündige Montage ohne Schmutzfallen
- Einfach zu reinigen dank absolut flacher Touch-Screen Oberfläche
- Geringe Einbautiefe und dadurch für alle Reinraumwände einsetzbar
- Einfacher Einbau mit Spannfedern
- Anzeige von bis zu 4 Parameter gleichzeitig
- Statusanzeige mittels Hintergrundfarbe
- Einfache Konfiguration über intuitives Menü
- Diverse Kommunikationsschnittstellen



Empfohlene Umweltsensoren zum Anschliessen:

### Luftfeuchte und Temperatur:

- QuantaDat / nSens / nLink-Modbus
- HygroMaxx S/R/M
- TempMaxx

### Differenzdruck:

- Pascal-ST/ZB
- PascalMaxx

Diese universelle Anzeige kann auch mit Fühlern von Fremd-anbieter betrieben werden und somit auch für den nachträglichen Einbau geeignet.

Spezifikationen:

Display: Graphisches 3,5" TFT  
Display 70x52mm  
Front: 150 x 120 mm (H2O2 best.)  
Montage- H 127 x B 107 x T 50mm. abm.:  
inkl. Konnektoren  
Speisung: 24 V AC/DC  
Inputs: 4 x digitale Inputs  
4 x analoge Inputs  
Outputs: 2 x Relais Kontakte 230V  
Digitale Schnittstellen:  
Ethernet, Modbus (RS-485)  
USB: Standard PC kompatibel

**CIC-Touch Touchscreen  
Anzeige**  
260 0941

# Pascal-ST/ZB Differenzdruck Messgeräte



## Differenzdruck Messgeräte

Dank neuester Sensortechnologie, optimierter Messelektronik und automatischen Nullpunkt Abgleich misst dieses Instrument den statischen Differenzdruck mit einer hoher Genauigkeit, Wiederholbarkeit und Langzeitstabilität.

Verschiedene Funktionen wie z.B. Kalibrierung, Passwortschutz, Messfilter, Signalausgang-Justierung wie auch Alarm Einstellungen, machen dieses Gerät sehr anpassungsfähig. Seine Anwendungsgebiete sind sehr vielseitig und es bietet eine ideale Lösung für anspruchsvolle Anwendungen im Bereich der Differenzdruck Überwachung und Regelung.

## Hauptmerkmale:

Messbereiche:	-25...+25 Pa / -100...+100 Pa (bidirektional)
Messgenauigkeit: bei 20°C	25 Pa Reihe +/- 0.3% (gesamten Messbereich) 100 Pa Reihe +/- 0.1% (gesamten Messbereich)
Hysterese:	+/- 0.15 Pa (über gesamten Messbereich)
Typ.Offset-Drift:	+/- 0.15 Pa (mit autom. Nullpunkt-Abgleich)

## Pascal-ST/ZB



Messinstrument für die Überwachung und Regelung bei Differenzdruck im tiefen Messbereich von -25 bis +25 Pa.

Das Messverfahren basiert auf einer piezoresistiven Siliziummembrane. Der kontinuierlich ermittelte Messwert wird auf einen skalierbaren und justierbaren analogen Ausgang (Spannung oder Strom) ausgegeben.

- Analoger skalierbarer Ausgang 0..10V / 4...20mA
- Zusätzliche LCD Anzeige auf Instrument

Technische Daten:

Messbereich: -25 ... +25 Pa  
Analoger Ausgang  
U : 0/2...10VDC (max.500 Ohm)  
I : 0/4...20mA (max.500 Ohm)  
Speisung 10.5 ... 35 VDC  
Dot Matrix LCD Anzeige

Leistungsaufnahme max. 2.5 Watt

Gewicht: 320 gr

**Pascal-STV 25 ZB (bidirektional)**  
260 1241

Messinstrument für die Überwachung und Regelung bei Differenzdruck im tiefen Messbereich von -100 bis +100 Pa.

Das Messverfahren basiert auf einer piezoresistiven Siliziummembrane. Der kontinuierlich ermittelte Messwert wird auf einen skalierbaren und justierbaren analogen Ausgang (Spannung oder Strom) ausgegeben.

- Analoger skalierbarer Ausgang 0..10V / 4...20mA
- Zusätzliche LCD Anzeige auf Instrument

Technische Daten:

Messbereich: -100 ... +100 Pa  
Analoger Ausgang  
U : 0/2...10VDC (max.500 Ohm)  
I : 0/4...20mA (max.500 Ohm)  
Speisung 10.5 ... 35 VDC  
Dot Matrix LCD Anzeige

Leistungsaufnahme max. 2.5 Watt

Gewicht: 320 gr



**Pascal-STV 100 ZB (bidirektional)**  
260 1242



Messinstrument für die Überwachung und Regelung bei Differenzdruck im tiefen Messbereich von -25 bis +25 Pa.

Das Messverfahren basiert auf einer piezoresistiven Siliziummembrane. Der kontinuierlich ermittelte Messwert wird auf einen skalierbaren und justierbaren analogen Ausgang (Spannung oder Strom) ausgegeben.

- Analoger skalierbarer Ausgang 0..10V / 4...20mA

Technische Daten:

Messbereich: -25 ... +25 Pa  
Analoger Ausgang  
U : 0/2...10VDC (max.500 Ohm)  
I : 0/4...20mA (max.500 Ohm)  
Speisung 10.5 ... 35 VDC

Leistungsaufnahme max. 2.5 Watt

Gewicht: 320 gr

**Pascal-STD 25 ZB (bidirektional)**  
260 1243

Messinstrument für die Überwachung und Regelung bei Differenzdruck im tiefen Messbereich von -100 bis +100 Pa.

Das Messverfahren basiert auf einer piezoresistiven Siliziummembrane. Der kontinuierlich ermittelte Messwert wird auf einen skalierbaren und justierbaren analogen Ausgang (Spannung oder Strom) ausgegeben.

- Analoger skalierbarer Ausgang 0..10V / 4...20mA

Technische Daten:

Messbereich: -100 ... +100 Pa  
Analoger Ausgang  
U : 0/2...10VDC (max.500 Ohm)  
I : 0/4...20mA (max.500 Ohm)  
Speisung 10.5 ... 35 VDC

Leistungsaufnahme max. 2.5 Watt

Gewicht: 320 gr



**Pascal-STD 100 ZB (bidirektional)**  
260 1243



Messinstrument für Überwachung und Alarmierung bei Differenzdruck im tiefen Messbereich von -25 bis +25 Pa.

Das Messverfahren basiert auf einer piezoresistiven Siliziummembrane. Durch Über- bzw. Unterschreiten der einstellbaren Grenzwerte werden die 2 eingebauten Relais aktiviert und der Status mittels farbigen LED angezeigt.

- 2 x Relais Alarm/Schalt Ausgang 48VDC/2A
- Zusätzliche LCD Anzeige auf Instrument

Technische Daten:

Messbereich: -25 ... +25 Pa  
2 einstellbare Schwellwerte  
rote/grüne LED Anzeigen  
2 Relais (Öffner/Schliesser)  
Speisung 10.5 ... 35 VDC  
Dot Matrix LCD Anzeige

Leistungsaufnahme max. 2.5 Watt  
Relaiskontakte: 2 x 48V, 2 A

Gewicht: 320 gr

**Pascal-STDCS 25 ZB (bidirektional)**  
260 1245

Messinstrument für Überwachung und Alarmierung bei Differenzdruck im tiefen Messbereich von -100 bis +100 Pa.

Das Messverfahren basiert auf einer piezoresistiven Siliziummembrane. Durch Über- bzw. Unterschreiten der einstellbaren Grenzwerte werden die 2 eingebauten Relais aktiviert und der Status mittels farbigen LED angezeigt.

- 2 x Relais Alarm/Schalt Ausgang 48VDC/2A
- Zusätzliche LCD Anzeige auf Instrument

Technische Daten:

Messbereich: -100 ... +100 Pa  
2 einstellbare Schwellwerte  
rote/grüne LED Anzeigen  
2 Relais (Öffner/Schliesser)  
Speisung 10.5 ... 35 VDC  
Dot Matrix LCD Anzeige

Leistungsaufnahme max. 2.5 Watt  
Relaiskontakte: 2 x 48V, 2 A

Gewicht: 320 gr



**Pascal-STVS 100 ZB (bidirektional)**  
260 1246

## Zubehör



Konfigurations-Software für Windows

Konfigurations-Programm PascalTool-Win für das Setzen und Ändern der Parameter in Pascal STS, STVS, STD, STV / Z Messgeräte.

Geliefert auf CD

Voraussetzungen:

Windows PC mit CD Laufwerk,  
lauffähig auf Windows 98/NT/2000/ Vista/  
Windows 7

Verwendbar für Pascal STS, STVS, STD,  
STV / Z & ZB

**PascalTool-Win**  
111 6848

Externes Netzgerät primärseitig für einen Spannungsbereich von 90 bis 264 VAC mit variablem Steckereinsatz für EUR / US / JP .

Sekundärseitig kann dieses direkt an alle Pascal STx Typen angeschlossen werden.

Technische Daten:

Primärseitig:  
Spannungsbereich: 90 ... 264VAC  
EU/US/JP

Sekundärseitig:  
Spannung: 24V DC +/- 5%

Offenes Kabelende für Anschluss  
vorbereitet

Gewicht: 90 gr



**Externes Netzgerät  
EU/US/JP Stecker**  
252 4210



Programmierkabel für den Anschluss an ein PC, für alle Pascal-ST Modelle geeignet.

Technische Daten:

Kabellänge: 1,5 m  
Spezial Klinkenstecker (Pascal-seitig)  
D-Sub 9 Stecker (PC-seitig)

Gewicht: 95 gr

### Programmierkabel zu PC (DB9)

111 6849

Werkjustierung mit entsprechendem Werkzertifikat für alle Pascal Messgeräte.

Technische Daten:

Werkseitige Überprüfung und Justierung von 2 Messpunkten.

Die Kalibrierung erfolgt an 3 Messpunkten, welche vom Kunden angegeben werden müssen.

Die Überprüfung erfolgt mittels eines kalibrierten und zertifizierten Differenzdruck Messsystems.



### Werkskalibrierung an 3 Messpunkten

111 7603

SCS Zertifikat nach DIN/ISO17025 für alle Pascal Messgeräte.

Die Zertifizierung erfolgt an 10 Messpunkten über den Messbereich des Fühlers verteilt.



### Zertifizierung an 10 Messpunkten

260 1660

Auf speziellen Wunsch können alle Pascal Geräte werkseitig konfiguriert werden.

Technische Daten:

Bitte unbedingt das Excel basierende Formular ausfüllen, damit eine exakte Konfiguration aller Pascal Messgeräte ausgeführt werden kann.

Dazu müssen vorgängig alle benötigten Parameter mittels vorgefertigtem und ausgefülltem Formular eingereicht werden.

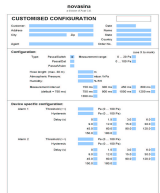

### Kundenspezifische Konfiguration Pascal

111 6074



# PascalMaxx



Differenzdruck Messgeräte  
Differenzdruckmessung leicht gemacht!

Der PascalMaxx, ein Messgerät für Druckmessbereiche bis 2000 Pa ist mit modernster Technik ausgestattet. Dank hochwertigem Membransensor, optimierter Messelektronik und integriertem, automatischen Nullpunkt Abgleich misst dieses Instrument auch bei höheren Differenzdrücken sehr genau, wiederholbar und stabil.

Verschiedene Funktionen, welche über die frontseitig angebrachte Tastatur eingestellt werden können machen dieses System vielseitig und anpassungsfähig.

Hauptmerkmale:  
Messbereiche: -50...+50 Pa / 0...+500 Pa / 0...+2000 Pa  
Messgenauigkeit: +/- 50: +/- 0.5% (des gesamten Messbereichs)  
bei +20°C 500 : +/-0.25% (des gesamten Messbereichs)  
2000 : +/- 0.5% (des gesamten Messbereichs)  
Offset-Drift: < 2 Pa / Jahr (mit autom. Nullpunkt Abgleich)  
Konfiguration: nur über Gerätetastatur möglich!

## **Differenzdruck Mess-System PascalMaxx**

Genau, schnell, vielseitig, stabil, robust, günstig

Der PascalMaxx besticht durch seine Vielseitigkeit und einfache Bedienbarkeit. Ein echter Mehrwert bietet der integrierte vollautomatische Nullpunkt-Abgleich. Dieser gleicht Abweichungen kontinuierlich aus und macht das Messgerät genau und lageunabhängig.

Weitere Eigenschaften:

- skalierbare analoge Ausgänge U/I
- Relais-Kontakt für Einstellung einer Alarmschwelle
- Einstellung des Schaltzustands des Relais (NO / NC)
- > Möglichkeit einer 2 Punkt-Regelung
- Passwortschutz
- Möglichkeit einer 2 Punkt Kalibrierung (Nullpunkt und Gain)
- Grosses, kontrastreiches LCDisplay

## **Technische Daten:**

Abmessungen: 110x118x50 mm  
Gewicht: ca. 200 g

Messbereiche: -50...+50 Pa  
0... +500 Pa  
0...+2000 Pa

Max. Auflösung: 0.1 Pa (50/500 Pa Reihe)  
1 Pa (2000 Pa Reihe)

Messgenauigkeit: 50: +/- 0.5% (v. ges.Messb.)  
bei +20°C über 500:+/-0.25% (v. ges.Messb.)  
ges. Messbereich 2000+/- 0.5% (v. ges.Messb.)

Max. Überdruck: 50: +/- 25'000 Pa  
500: +/- 25'000 Pa  
2000: +/- 50'000 Pa

Betriebstemperatur: 0...50°C  
Speisung: 19.2 ... 28.8 VDC  
Schutzart: IP 41 / EMC

## PascalMaxx



Messinstrument zur Überwachung und Regelung des Differenzdrucks bei HLK Anwendungen. Messbereich von -50 bis +50 Pa (bidirektional).

- Relais Alarm/Schalt Ausgang 230V / 2A
- Grosse LCD Anzeige auf Instrument
- Konfiguration via Menüsystem inkl. Alarm/Steuerung
- skalierbare analoge Ausgänge 0..10V / 4..20mA

Technische Daten:

Messbereich: -50 ... +50 Pa  
1 einstellbarer Schwellwert  
1 analoger Ausgang U/I

Speisung: 19.2 ... 28.8 VDC  
Leistungsaufnahme max. 2 Watt

Relaiskontakt: 230V, 2 A  
Gewicht: ca. 200 gr

### PascalMaxx 50 Z (bidirektional)

260 0955

Messinstrument zur Überwachung und Regelung des Differenzdrucks bei HLK Anwendungen. Messbereich von 0 bis +500 Pa (unidirektional).

- Relais Alarm/Schalt Ausgang 230V / 2A
- Grosse LCD Anzeige auf Instrument
- Konfiguration via Menüsystem inkl. Alarm/Steuerung
- skalierbare analoge Ausgänge 0..10V / 4..20mA

Technische Daten:

Messbereich: 0 ... 500 Pa  
1 einstellbarer Schwellwert  
1 analoger Ausgang U/I

Speisung: 19.2 ... 28.8 VDC  
Leistungsaufnahme max. 2.5 Watt

Relaiskontakt: 230V, 2 A  
Gewicht: ca. 200 gr



### PascalMaxx 500 Z (unidirektional)

260 0091

Technische Daten:

Messbereich: 0 ... 2000 Pa  
1 einstellbarer Schwellwert  
1 analoger Ausgang U/I

Speisung: 19.2 ... 28.8 VDC  
Leistungsaufnahme max. 2.5 Watt

Relaiskontakt: 230V, 2 A  
Gewicht: ca. 200 gr



Messinstrument zur Überwachung und Regelung des Differenzdrucks bei HLK Anwendungen. Messbereich von 0 bis +2000 Pa (unidirektional).

- Relais Alarm/Schalt Ausgang 230V / 2A
- Grosse LCD Anzeige auf Instrument
- Konfiguration via Menüsystem inkl. Alarm/Steuerung
- skalierbare analoge Ausgänge 0..10V / 4..20mA

### PascalMaxx 2000 Z (unidirektional)

260 0083



Externes Netzgerät primärseitig für einen Spannungsbereich von 90 bis 264 VAC mit variablem Steckereinsatz für EUR / US / JP .

Sekundärseitig kann dieses direkt an alle PascalMaxx Typen angeschlossen werden.

Technische Daten:

Primärseitig: Spannungsbereich 100 ... 240VAC  
Steckertyp EU/US/JP  
Sekundärseitig: Spannung 24V DC +/- 5%  
Offenes Kabelende für Anschluss vorbereitet  
Gewicht: 90 gr

## Externes Netzgerät EU/US/JP Stecker 252 4210

Messinstrument zur Überwachung und Regelung des Differenzdrucks bei HLK Anwendungen. Messbereich von 0 bis +500 Pa (unidirektional).

- Relais Alarm/Schalt Ausgang 230V / 2A
- Grosse LCD Anzeige auf Instrument
- Konfiguration via Menüsystem inkl. Alarm/Steuerung
- skalierbare analoge Ausgänge 0..10V / 4..20mA

Technische Daten:

Messbereich: 0 ... 500 Pa  
1 einstellbarer Schwellwert  
1 analoger Ausgang U/I

Speisung: 19.2 ... 28.8 VDC  
Leistungsaufnahme max. 2.5 Watt

Relaiskontakt: 230V, 2 A  
Gewicht: ca. 200 gr



## Werkskalibrierung an 3 Messpunkten 260 0091

Ersatzstecker Set für PCB zu PascalMaxx für Speisung und analoge Ausgänge.



Technische Daten:

Ersatzstecker Set PascalMaxx:  
Stecker: 2 Pol. Speisung  
3 Pol. Relais  
4 Pol. Analoger Ausgang  
Gewicht: Total 20 g

## Ersatzstecker Set zu PascalMaxx 260 0096

Schutzfilter bei Anwendungen mit grosser Schmutzbelastung.

Die Verschlauchung kann mittels dem jeweiligen Schlauchverbinder und dem Schlauchstück mit eingebautem Filter auf die Anschlussnippel aufgesteckt werden.

Bestehend aus:

- 2 Stk. Schlauch mit Filter
- 2 Stk. Ø4 / Ø4mm Schlauchverbinder
- 2 Stk. Ø4 / Ø6mm Schlauchverbinder



## Filter-Set 260 0097

# Cali Box 200

Mobiles Kalibrier- und Referenzgerät

Dieser Differenzdruck Generator/Kalibrator ist speziell für den Einsatz in Reinräumen entwickelt worden. Das mobile Gerät verfügt über einen integrierten Akku für den kabellosen Betrieb.

Nebst dem Einsatz als Druckgenerator kann dieses Instrument auch als reines Referenzmessgerät verwendet werden. Eine entsprechende Akkreditierung/Zertifizierung (SCS/DKD) ist optional möglich. Das integrierte Messsystem verfügt über eine hohe Genauigkeit und Langzeitstabilität und arbeitet drifffrei. Dazu ist eine vollautomatische Nullpunkt-Justierung eingebaut, welche das System auch während des Betriebs immer wieder neu abgleicht.

Die CaliBox 200 kann zur Überprüfung und Justierung von statischen Membran Sensoren sowie auch für dynamische Massenfluss Sensoren verwendet werden.

### Hauptmerkmale:

- Druckbereich: 0...200 Pa (unidirektional) als Generator und Referenz
- Messgenauigkeit: typisch  $\leq 0.15$  Pa
- Speisung: Netzspannung oder über integrierten Akku
- Verwendung: Für Membran & Massenfluss Sensoren (dynamische und statische Fühler)



## Mobiler Differenzdruck-Kalibrator

Mobiler, batteriebetriebener Differenzdruck Generator und Referenz Messinstrument für Kalibrierung statischer (Membran) und dynamischer (Massenfluss) Differenzdruckmessgeräte. Arbeitsbereich 0 bis +200 Pascal.

Robuster tragbarer Koffer für optimalen Schutz. Das Instrument wird standardmässig mit Werkzertifikat ausgeliefert.

Lieferumfang:

- Batterie Ladegerät 100...260 VAC inkl. Netzkabel
- 4 / 5 / 8 mm Druckschläuche 2m Länge mit Anschlussstücken
- 2 x 4 mm Schläuche mit Anschlüssen, Länge : 2m
- RS-232 Kabel für Konfiguration + CD mit Software

Technische Daten:

- Abmessungen: 360x304x194 (in mm)
- Gewicht: ca. 7.30 kg
- Speisung AC: 100...260 VAC
- DC: LiFePo4 Batt.
- Messbereich : 0...+200 Pa
- Genauigkeit: typ.  $\leq 0.15$  Pa bei +20°C



**CaliBox 200**  
260 0538

SCS Zertifikat nach DIN/ISO17025 für alle Pascal Messgeräte.

Die Zertifizierung erfolgt an 10 Messpunkten über den Messbereich des Fühlers verteilt



**Zertifizierung an 10 Messpunkten**  
260 1660

Werkzertifikat ISO9001 für Calibox200

Technische Daten:

Werkseitige Überprüfung und Justierung von 2 Messpunkten.

Die Überprüfung erfolgt mittels eines kalibrierten und zertifizierten Differenzdruck Messsystems.



### Werks- Rekalibration

- CaliBox 200**
- 260 1641 10 Punkte
- 260 1642 2 Punkte
- 260 1643 Zusätzliche Punkte



Mobiler, batteriebetriebener Differenzdruck Generator und Referenz Messinstrument für Kalibrierung statischer (Membran) und dynamischer (Massenfluss) Differenzdruckmessgeräte. Arbeitsbereich 0 bis +200 Pascal.

Robuster tragbarer Koffer für optimalen Schutz. Das Instrument wird standardmässig mit Werkzertifikat ausgeliefert.

Lieferumfang:

- Batterie Ladegerät 100...260 VAC inkl. Netzkabel
- 4 / 5 / 8 mm Druckschläuche 2m Länge mit Anschlussstücken
- 2 x 4 mm Schläuche mit Anschlüssen, Länge : 2m
- RS-232 Kabel für Konfiguration + CD mit Software

Technische Daten:

- Abmessungen: 360x304x194 (in mm)
- Gewicht: ca. 7.30 kg
- Speisung AC: 100...260 VAC
- DC: LiFePo4 Batt.
- Messbereich : 0...+200 Pa
- Genauigkeit: typ.  $\leq 0.15$  Pa bei +20°C

**Speisung / Ladegerät 90...260 V AC**  
260 0643

# novasina

## Gesamtkatalog Climate 2019 Prozess-Klima-Messgeräte



**ECMK Process Solutions GmbH**  
1220 Wien • Bellegardegasse 23 Top 2  
Tel +43 1 260 58 27 • [office@ecmk.solutions](mailto:office@ecmk.solutions)  
[www.ecmk.solutions](http://www.ecmk.solutions)

**Novasina AG**, Neuheimstrasse 12, 8853 Lachen SZ  
Tel: 055 642 67 67  
[lab@novasina.ch](mailto:lab@novasina.ch), [www.novasina.ch](http://www.novasina.ch)